

Oxtein M8

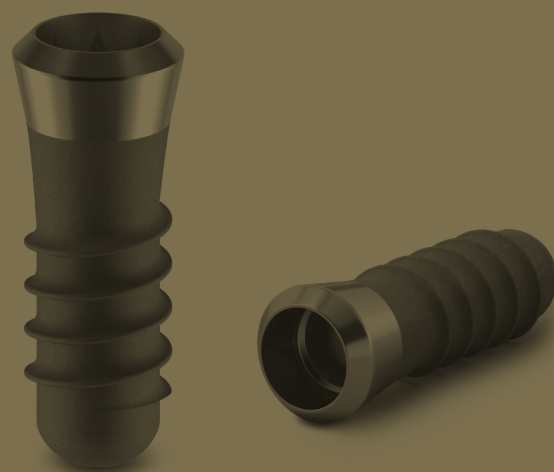

Contenido

Implante Oxtein M8	84
Secuencia de fresado.....	86
Sets quirúrgicos	88
Instrumental.....	90
Protocolo quirúrgico	96
Soluciones Protésicas	100
Pilares de cicatrización.....	108
Selección en la toma de impresión.....	109
Análogos	110
Bases mecanizadas y UCLAS.....	110
Soluciones atornilladas anguladas.....	112
Pilares tallables para cementar y pilares SYN para atornillar.....	116
Pilares tallables angulados	120
Pilares de bola	122
Pilar LOCX.....	124
Soluciones CAD CAM.....	128
Scan body.....	128
Interfases.....	130
Tornillos.....	132



Oxtein M8

El implante M8 tiene una altura de cuello de 1.8 mm diseñada para optimizar la estética y el perfil de emergencia, lo que le permite que el sellado gingival se produzca simultáneamente a la integración ósea gracias al contacto íntimo directo del cuello del implante con los tejidos blandos.

Titanio

Grado IV cold worked.

Tratamiento superficial Oxigena®

“Surface argón system”.

Conexión

Cono morse 8° octógono interno.

Plataformas

Ø 4.8 mm.

Ø 6.5 mm.



Hombro de 45°

Distribución óptima de la carga.

Conexión octogonal interna cono morse

Garantía de flexibilidad y reposicionamiento preciso de la prótesis con distribución uniforme de la carga y uniones estables entre el implante y aditamento protésico.

Ápice atraumático

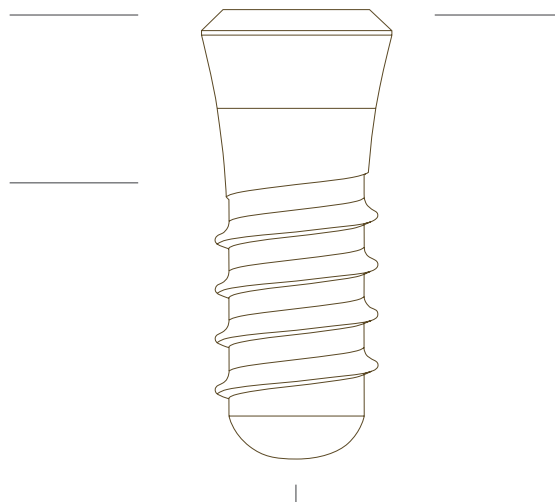

Cuello pulido de 1.8 mm

Permite un manejo flexible del tejido respetando el principio de ancho biológico.

Transportador 3 en 1

1. Transportador.
2. Tránsfer de impresión para cubeta cerrada.
3. Pilar tallable o fresable para cementar o cemento-atornillar con codificación de color identificativo del diámetro del implante.



REFERENCIAS SISTEMA TRANSPORTADOR 3 EN 1				
Ø vs H	■ Ø 3.3 mm	■ Ø 4.1 mm	■ Ø 4.8 mm	■ Ø 4.8 mm
H 6.0 mm	—	M84106ST	M84806ST	M84806MT
H 8.0 mm	M83308ST	M84108ST	M84808ST	M84808MT
H 10.0 mm	M83310ST	M84110ST	M84810ST	M84810MT
H 12.0 mm	M83312ST	M84112ST	M84812ST	M84812MT
H 14.0 mm	M83314ST	M84114ST	M84814ST	—
H 16.0 mm	M83316ST	M84116ST	—	—
Conexión	Ø 4.8 mm			Ø 6.5 mm
				

Oxteiq M8

Secuencia de fresado

Secuencia detallada paso a paso

- 1 Fresa lanceolada a 850 r.p.m.
- 2 Fresa piloto Ø 2.2 mm a 850 r.p.m.
- 3 Fresa final Ø 2.8 mm para implante de Ø 3.3 mm a 750 r.p.m.
- 4 Macho de roscar Ø 3.3 mm. Utilizar solo en casos de hueso D1 y D2.
- 5 Fresa final Ø 3.5 mm para implante de Ø 4.1 mm a 650 r.p.m.

- 6 Macho de roscar Ø 4.1 mm. Utilizar solo en casos de hueso D1 y D2.
- 7 Fresa final Ø 4.2 mm para implante de Ø 4.8 mm a 450 r.p.m.
- 8 Macho de roscar Ø 4.8 mm. Utilizar solo en casos de hueso D1 y D2.

* En caso de una inserción de implante a nivel crestal, utilizar fresa perfiladora correspondiente al Ø de implante planificado.

1	2	3	4	5	6	7	8
Fresa lanceolada	Fresa	Fresa	* Macho de roscar	Fresa	* Macho de roscar	Fresa	* Macho de roscar
—	Ø 2.2 mm	Ø 2.8 mm	Ø 3.3 mm	Ø 3.5 mm	Ø 4.1 mm	Ø 4.2 mm	Ø 4.8 mm
850 r.p.m	850 r.p.m	750 r.p.m	—	650 r.p.m	—	450 r.p.m	—

* Fresa perfiladora		
Implante Ø 3.3 mm	Implante Ø 4.1 mm	Implante Ø 4.8 mm
750 r.p.m	650 r.p.m	450 r.p.m

Densidad ósea			
D1	D2	D3	D4

Recomendaciones importantes

Utilizar irrigación abundante.
No sobrepasar los 35-45 Ncm, en la inserción del implante.
Desinfectar, limpiar, esterilizar según protocolo y comprobar el instrumental antes de cada uso.

*Macho de roscar y fresas perfiladoras

Se recomienda el uso de machos de roscar para la colocación de implantes cónicos en D1 y D2. Disponibles en conexión a carraca y a C/A.
El uso de las fresas perfiladoras, es para la realización de una inserción de implante a nivel crestal.

Secuencia para implante de Ø 3.3 mm

- 1 Fresa lanceolada a 850 r.p.m.
- 2 Fresa piloto Ø 2.2 mm a 850 r.p.m.
- 3 Fresa Ø 2.8 mm para implante de Ø 3.3 mm a 750 r.p.m.
- 4 Macho de roscar Ø 3.3 mm.

Diámetro implante	Densidad ósea	1	2	3	4
3.3 mm	D1 - D2	●	●	●	●
	D3 - D4	●	●	●	

Secuencia para implante de Ø 4.1 mm

- 1 Fresa lanceolada a 850 r.p.m.
- 2 Fresa piloto Ø 2.2 mm a 850 r.p.m.
- 3 Fresa Ø 2.8 mm a 750 r.p.m.
- 5 Fresa final Ø 3.5 mm para implante de Ø 4.1 mm a 650 r.p.m.
- 6 Macho de roscar Ø 4.1 mm.

Diámetro implante	Densidad ósea	1	2	3	4	5	6
4.1 mm	D1 - D2	●	●	●		●	●
	D3 - D4	●	●	●		●	

Secuencia para implante de Ø 4.8 mm

- 1 Fresa lanceolada a 850 r.p.m.
- 2 Fresa piloto Ø 2.2 mm a 850 r.p.m.
- 3 Fresa Ø 2.8 mm a 750 r.p.m.
- 5 Fresa Ø 3.5 mm a 650 r.p.m.
- 7 Fresa final Ø 4.2 mm para implante de Ø 4.8 mm a 450 r.p.m.
- 8 Macho de roscar Ø 4.8 mm.

Diámetro implante	Densidad ósea	1	2	3	4	5	6	7	8
4.8 mm	D1 - D2	●	●	●		●		●	●
	D3 - D4	●	●	●		●		●	

Oxtein M8

Sets quirúrgicos

Set plus



Y2SQ - Set quirúrgico M8 incluye:	
Y2CRD	Llave carraca fija y dinamométrica de titanio
Y2LLA	Llave acodada de extremo abierto
Y2ACAC	Adaptador C/A corto
Y2ACRL	Adaptador carraca largo
Y2DCA	Atornillador C/A conexión Torx
Y2DML	Atornillador manual carraca largo conexión Torx
Y2MP2228	Medidor prof. / paralelizador Ø 2.2 mm / 2.8 mm
Y2EXP	Extractor protésico
Y2DR	Driver mecánico directo a implante
YUFRL	Fresa lanceolada
Y2FR22L	Fresa larga de Ø 2.2 mm
Y2FR28L	Fresa larga de Ø 2.8 mm
Y2FR35L	Fresa larga de Ø 3.5 mm
Y2FR42L	Fresa larga de Ø 4.2 mm
Y2MR33	Macho de roscar Ø 3.3 mm
Y2MR41	Macho de roscar Ø 4.1 mm
Y2MR48	Macho de roscar Ø 4.8 mm
Y2FRPF28	Fresa perfiladora Ø 2.8 mm
Y2FRPF35	Fresa perfiladora Ø 3.5 mm
Y2FRPF42	Fresa perfiladora Ø 4.2 mm

The Perfect Match

Instrumental a medida

“Dentro de nuestro concepto de “simplicidad”, el instrumental incluido en nuestro set M8 ha sido pensado para que el clínico cuente con todo lo que necesita de forma rápida y sencilla. Nos hemos asegurado de colocar indicadores para facilitar la ubicación de todos sus elementos.

Oxtein M8 Instrumental

Fresa lanceolada Fresa perfiladoras

FRESA LANCEOLADA
L. 14.5 mm
YUFRL

FRESAS PERFILADORAS		
Ø 2.8 mm	Ø 3.5 mm	Ø 4.2 mm
Y2FRPF28	Y2FRPF35	Y2FRPF42
		

Fresa corta

FRESA PILOTO CORTA	FRESA QUIRÚRGICA CORTA		
Ø 2.2 mm	Ø 2.8 mm	Ø 3.5 mm	Ø 4.2 mm
Y2FR22C	Y2FR28C	Y2FR35C	Y2FR42C
			

Fresa larga

FRESA PILOTO LARGA	FRESA QUIRÚRGICA LARGA		
Ø 2.2 mm	Ø 2.8 mm	Ø 3.5 mm	Ø 4.2 mm
Y2FR22L	Y2FR28L	Y2FR35L	Y2FR42L
			

Bisturí circular de conexión c/a

Ø 3.3 mm	Ø 3.5 mm	Ø 3.75 mm	Ø 4.0 mm	Ø 4.25 mm	Ø 4.5 mm	Ø 4.8 mm	Ø 5.0 mm
IP5277A	IP5286A	IP5279A	IP5280A	IP5282A	IP5285A	IP5287A	IP5283A
							

Oxtein M8 Instrumental

Macho de roscar

CONEXIÓN A CARRACA		
Ø 3.3 mm	Ø 4.1 mm	Ø 4.8 mm
Y2MR33	Y2MR41	Y2MR48
		

Medidor de profundidad y pin de paralelismo

Ø 2.2 mm / Ø 2.8 mm
Y2MP2228

Driver

CONEXIÓN A CONTRA ÁNGULO
Y2DR

Prolongador de fresas





Adaptador

CARRACA CORTO	CARRACA LARGO	CONTRA ÁNGULO CORTO	CONTRA ÁNGULO LARGO
Y2ACRC	Y2ACRL	Y2ACAC	Y2ACAL
			

Oxteia M8 Instrumental

Llaves

LLAVE DE EXTREMO ABIERTO	LLAVE CARRACA DE TITANIO FIJA Y DINAMOMÉTRICA (20 A 55 Ncm.)
Y2LLA	Y2CRD
	

Punta atornillador

CONEXIÓN CARRACA / MANUAL		CONEXIÓN CONTRA ÁNGULO
Corta	Larga	Media
Y2DMC	Y2DML	Y2DCA
		

Extractor prótesis

Manual
Y2EXP



Oxtein M8

Protocolo quirúrgico

Preparación de los tejidos blandos y de la zona cortical

1 Con bisturí circular

Se inicia la secuencia quirúrgica con el bisturí circular correspondiente al \varnothing de implante planificado a una velocidad de giro de 350 r.p.m.

Una vez realizado el corte, se extrae el tejido blando sobrante mediante periostotomo y/o pinza.

Se recomienda el uso de una férula quirúrgica para continuar con la osteotomía.



2 Con incisión de colgajo

Se inicia la incisión levantando el colgajo con la ayuda de separadores gingivales.

Se recomienda el uso de una férula quirúrgica una vez haya acceso a la cresta ósea.

En casos de encontrar crestas óseas estrechas, se aconseja regularizarla para aumentar la anchura vestibulo-lingual o palatina.

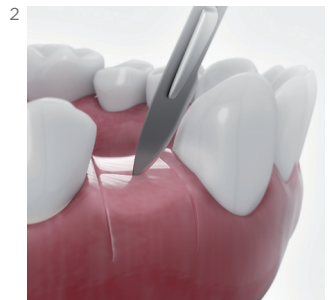

3 Secuencia quirúrgica inicial con fresa lanceolada

Se inicia la secuencia con la fresa lanceolada, con una velocidad de giro de 850 r.p.m, hasta traspasar la cortical ósea centralizando el eje para las siguientes osteotomías.

Se insertará por la guía de la férula quirúrgica en caso de usarse ésta.



Importante

Desinfectar, limpiar, esterilizar según protocolo y comprobar el instrumental.

Es necesario abundante irrigación en todas las osteotomías y procesos hasta la inserción del implante.

Preparación del lecho óseo

- 1 Después de haber finalizado la preparación de la zona gingival y cortical, se procede a realizar la osteotomía con la fresa piloto de \varnothing 2.2 mm a una velocidad de giro de 850 r.p.m hasta la longitud planificada.



Secuencia final

- 2 **Longitud de fresado para implante Oxtein M8 \varnothing 3.3 mm**
Después de haber concluido la fase anterior, se procede a realizar la osteotomía final para el implante Oxtein M8 \varnothing 3.3 mm, se realiza con la fresa de \varnothing 2.8 mm, a una velocidad de giro de 750 r.p.m profundizando hasta la longitud planificada.



- 3 **Longitud de fresado para implante Oxtein M8 \varnothing 4.1 mm**
La osteotomía final para el implante Oxtein M8 \varnothing 4.1 mm se realiza con la fresa de \varnothing 3.5 mm, a una velocidad de giro de 650 r.p.m hasta la longitud planificada.



- 4 **Longitud de fresado para implante Oxtein M8 \varnothing 4.8 mm**
La osteotomía final para el implante Oxtein M8 \varnothing 4.8 mm se realiza con la fresa de \varnothing 4.2 mm, a una velocidad de giro de 450 r.p.m hasta la longitud planificada.



* Puntos importantes a tener en cuenta

Después de haber realizado las primeras osteotomías con las fresas correspondientes, se debe insertar el medidor de profundidad/paralelizador para comprobar la longitud de fresado y paralelismo obtenido. Si se detectan calidades óseas con D1 y D2, en zonas mandibulares y maxilares anteriores y corticales gruesas, se debe conformar el lecho óseo mediante el macho de roscar correspondiente al \varnothing de implante a colocar. Disponibles con conexión a llave carraca. La fresa perfiladora se usará en los casos de realizar una inserción de implante a nivel crestal.



Oxtein M8

Protocolo quirúrgico

Proceso de inserción del implante Oxtein M8 con transportador

- 1 Abrir la caja del implante con guantes de nitrilo por la zona troquelada.
- 2 Extraiga la bandeja en la que está depositado el blíster del implante.
- 3 Posteriormente, en condiciones estériles, desprecintar el blíster por la esquina no redondeada hasta liberar al vial de plástico con el tapón de titanio que hay en su interior.
- 4 Depositar el vial en campo estéril sin tocarlo con los guantes.
- 5 Seguidamente retirar el tapón de titanio que va a presión.
- 6 Extraer axialmente del interior del vial el soporte plástico donde se encuentra el implante con su transportador.
- 7 No tocar el implante con los guantes para evitar su contaminación y sujetando firmemente el soporte plástico, acoplar los hexágonos del transportador y del adaptador con movimiento rotacional y axial hasta oír un click.
- 8 Una vez conexionado, extraer el implante de su soporte con un ligero movimiento ascendente.
- 9 Finalmente llevar el implante a boca para iniciar su inserción.

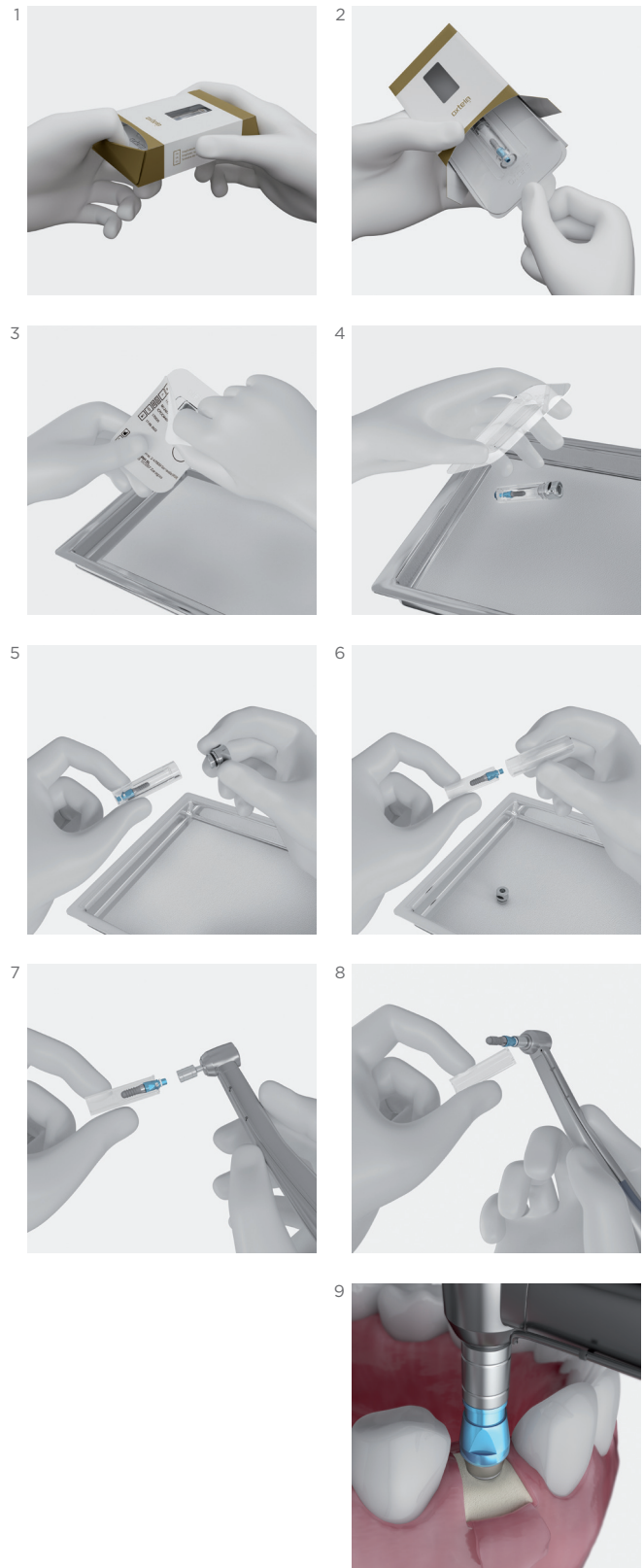

Importante

Antes de proceder a realizar la inserción del implante, leer detenidamente las instrucciones de uso.

No sobrepasar los 45 Ncm en la inserción del implante.

Tornillo de cierre no incluido.

Requiere pilar de cicatrización o aditamento a determinar según el tipo de cirugía y se adquiere por separado.

The Perfect Match

Tu éxito también es el nuestro

Cada uno de los envases de nuestros implantes Oxtein incluye no solo las indicaciones de uso que detallan la forma correcta de utilización de cada uno de ellos, sino que adicionalmente también contiene indicaciones prácticas para los pacientes que facilitarán el trabajo del clínico en el proceso de recuperación post-operatorio de sus pacientes.

Así mismo encontrará también en cada uno de ellos la carta de garantía de por vida de nuestros implantes, y por supuesto el pasaporte implantológico que podrá ofrecer a sus pacientes como certificado de trazabilidad.



Oxtein M8

Soluciones Protésicas

Plataforma 4.8 mm
Plataforma 6.5 mm

Análogos

	SYN	PILAR LOCKX	3D	
4.8	42SYNR	9U4	42P483D	42SYNR3D (SYN)
6.5	42SYNM		42P653D	42SYNM3D (SYN)
				

Tránsfer de impresión

	DIRECTOS A IMPLANTE		TORNILLO TRÁNSFER SYN	PILAR LOCKX
	CC	CA	CA	CA
4.8	3248CC	3248CA	32SYN48	9U3
6.5	3265CC	3265CA	32SYN65	
				

Pilares de cicatrización



		TAPÓN PILAR SYN
4.8	2248H1	2SYN48
4.8	2248H2	
4.8	2248H3	
4.8	2248H4	
6.5	2265H1	2SYN65
6.5	2265H2	
6.5	2265H3	
6.5	2265H4	
		

Unitaria

ATORNILLADA			
UCLA		SYN	CALCINABLES SYN
Calcinable	Base mecanizada		
4.8	5248CAR	5248BAR	SYN481P SYN483P
	5265CAR	5265BAR	
6.5			5SYNCARR 5SYNCARM
			
			

Unitaria Atornillada Angulada M8

LLAVE	
IPO1001	

TORNILLOS				
4.8	IPO2011 (Tor. Clínica)		IPO2012 (Tor. Lab.)	
	SYN	IPO2013 (Tor. Clínica)		IPO2014 (Tor. Lab.)

Oxtein M8

Soluciones Protésicas













Plataforma 4.8 mm
Plataforma 6.5 mm

Unitaria Atornillada Angulada M8

CILÍNDRO CALCINABLE		
10°	20°	30°
IP07050	IP07035	IP07020
IP07052	IP07037	IP07022
		
		





CHIMENEA CALCINABLE (COLADO + CEMENTADO)		
10°	20°	30°
IP04023	IP04022	IP04021
		
Base Ti		
IP03016		
		
		

Unitaria / Múltiple

CEMENTADA						
Pilar recto			Pilar angulado			
Pilar	Calcínable hombro recto		15°	20°	Calcínable hombro angulado	
4.8	6248	6248CAR	6248CR	724815	724820	7248CANG
6.5	6265	6265CAR	6265CR	726515	726520	7265CANG
						
						



Plataforma 4.8 mm
Plataforma 6.5 mm

Múltiple

ATORNILLADA				
UCLA		SYN	Calcinables SYN	
Calcinable	Base mecanizada			
4.8	5248CR	5248BR	SYN481P	5SYNCR
			SYN483P	
6.5	5265CR	5265BR	SYN653P	5SYNCRM
				

Múltiple Atornillada Angulada M8

LLAVE	
IPO1001	

TORNILLOS				
4.8	IPO2011 (Tor. Clínica)		IPO2012 (Tor. Lab.)	
	SYN	IPO2013 (Tor. Clínica)		IPO2014 (Tor. Lab.)

Oxtein M8

Soluciones Protésicas

Plataforma 4.8 mm
Plataforma 6.5 mm

Múltiple Atornillada Angulada M8





CILÍNDRRO CALCINABLE		
10°	20°	30°
IP07051	IP07036	IP07021
IP07053	IP07038	IP07023
		
		

CHIMENEA CALCINABLE (COLADO + CEMENTADO)		
10°	20°	30°
IP04023	IP04022	IP04021
		
Base Ti		
IP03017		
		
		

Plataforma 4.8 mm
Plataforma 6.5 mm

Sobredentadura

PILAR DE BOLA					
H1	H2	H3	Retenciones		
4.8	8248H1	8248H2	8248H3	82RCM	82RTF
					

PILARES LOCX®					
H1	H2	H3	H4	H5	
4.8	9248H1	9248H2	9248H3	9248H4	9248H5
					

Oxtein M8

Soluciones Protésicas

Plataforma 4.8 mm
Plataforma 6.5 mm

RETENCIONES									
			Divergen hasta 10°				Divergen hasta 20°		
Set (2 Uds)	Espaciador (4 Uds.)	Cápsula metálica (4 Uds.)	Ret. Negra 0 Lbs. (4 Uds)	Ret. Azul 1.5 Lbs. (4 Uds)	Ret. Rosa 3 Lbs. (4 Uds)	Ret. Blanca 5 Lbs. (4 Uds)	Ret. Roja 1.5 Lbs. (4 Uds)	Ret. Naranja 2 Lbs. (4 Uds)	Ret. Verde 4 Lbs. (4 Uds)
9RPP2	9UE	9RCM	9R00L	9R15S	9R30M	9R50H	9R15A	9R20A	9R40A
									

CAD CAM

SCAN BODY				INTERFASE			
	Longitud 8.5 mm	Longitud 10 mm	SYN		Directo a implante		SYN
			Longitud 8.5 mm	Longitud 10 mm			
4.8	CL48I	CL48	CLSYN48I	CLSYN48	CIM8SR	CIM8SAR	CISYN8R
6.5	CL65I	CL65	CLSYN65I	CLSYN65	CIM8MR	CIM8MAR	CISYN6R
							

The Perfect Match

Ponemos la información a tu alcance

La etiqueta exterior de los implantes Oxtein fue diseñada para facilitar la rápida identificación de todas las características relevantes de cada una de ellos lo que le garantiza tener el correcto conocimiento del contenido antes de proceder a abrir el envase.

The diagram shows a rectangular label for an Oxtein implant. The label is divided into several sections. At the top left, there is a small icon of the implant and a yellow square. To the right of this icon, the brand name 'oxtein' is written in a stylized font, followed by 'L35'. Further right, there are two boxes: the top one contains 'Ø 3,3' and the bottom one contains 'L 8,5'. Below this top section, there is a dashed horizontal line. Underneath the dashed line, on the left, there is a list of technical specifications in small boxes: MOD L35, Ø 3,3, L 8,5, COD L353308T, REF IIPC13308K4, LOT 1704610, and an expiration date of 01/09/2022. In the center, there is a large rectangular area containing a barcode at the top, a 'STERILIZABLE' symbol with a crossed-out '2', a 'STERILE' symbol with a crossed-out 'X', an 'i' in a circle, the CE mark with '0476', a 'STERILE R' box, a QR code, a yellow square, and another barcode at the bottom. Below this central area, there is a manufacturer's name 'STEIN SRL' and address 'Str. di Paderna, 2 47895 Domagnano (RSM)', followed by 'OXTEIN IBERIA SL' and address 'Palermo, 9. 50197 Zaragoza'. At the bottom of the label, there is a mirrored version of the top section, with 'oxtein' and 'L35' written upside down, and the implant icon and yellow square also mirrored. To the right of the label, there are callout lines pointing to various features, each with a corresponding label in bold text. These labels are: 'Modelo' (pointing to the top right), 'Diámetro' (pointing to the top right box), 'Longitud' (pointing to the bottom right box), 'Código Oxtein' (pointing to the central area), 'Producto no esterilizable en clínica' (pointing to the crossed-out '2' symbol), 'Producto de un solo uso' (pointing to the crossed-out 'X' symbol), 'Dispone de Instrucciones de uso' (pointing to the 'i' in a circle symbol), 'Certificado por un organismo notificado' (pointing to the CE mark), and 'Producto esterilizado' (pointing to the 'STERILE R' box).

Modelo

Diámetro

Longitud

Código Oxtein

Producto no esterilizable en clínica

Producto de un solo uso

Dispone de Instrucciones de uso

Certificado por un organismo notificado

Producto esterilizado

Oxtein M8

Soluciones Protésicas

Pilar de cicatrización

Características generales

Las distintas longitudes que ofrece el sistema Oxtein M8 en pilares de cicatrización, están cuidadosamente diseñadas para lograr un óptimo moldeado de los tejidos blandos. Una vez finalizada la fase de reparación de los tejidos de sostén, debe existir una vía mucosa o túnel mucoso de conexión del implante a la estructura secundaria o prótesis. El pilar de cicatrización se encarga de generar ese túnel mucoso, y para ello se debe colocar roscado sobre el implante.

Material
Titanio grado V.

Destornillador
Torx.

Sugerencia de utilización
Torque máximo de apriete 10 Ncm.
Un solo uso.

Pilar cicatrización

PLATAFORMA Ø 4.8 mm				PLATAFORMA Ø 6.5 mm			
H 1.5 mm	H 2 mm	H 3 mm	H 4.5 mm	H 1.5 mm	H 2 mm	H 3 mm	H 4.5 mm
2248H1	2248H2	2248H3	2248H4	2265H1	2265H2	2265H3	2265H4
							

Selección en la toma de impresión

Características generales

Disponibilidad para la técnica de cubeta abierta y cerrada.

Los trófers de impresión se suministran con su respectivo tornillo de retención: Para cubeta abierta tornillo largo. Para la cubeta cerrada tornillo corto.

Finalidad

Aditamento que, conexasionado a la porción superior o coronal del implante en el interior de la cavidad bucal y fijado mediante un tornillo pasante de rosca, sirve para realizar la tróferencia de la posición del implante en el medio biológico a un modelo de trabajo de laboratorio. Esto se consigue gracias al empleo de materiales de impresión que, colocados en una cubeta apropiada, endurecen dentro de la cavidad bucal. Una vez retirada la cubeta de la boca, unida a los trófers de impresión, se acoplan los análogos ayudándonos del tornillo de retención y posteriormente se realiza el vaciado en un material de escayola-yeso para obtener el modelo positivo donde quedará la réplica en la posición original que tiene el implante en boca.

Para cubeta cerrada

En el caso de la técnica de cubeta cerrada los tornillos de retención de los trófers no quedan expuestos, por lo que una vez retirada la cubeta con el material de impresión fraguado habrá que retirar los trófers que se han quedado en boca y reposicionarlos manualmente en su hueco de origen dentro de la cubeta cerrada.

Para cubeta abierta

En el caso de la técnica de cubeta abierta los tornillos de retención de los trófers sí quedan expuestos, por lo que una vez retirada la cubeta con el material de impresión fraguado los trófers quedarán atrapados en la cubeta por lo que no habrá que reposicionarlos manualmente.

Material
Titanio grado V.

Destornillador
Torx.

Torque máximo de apriete
10 Ncm.

Sugerencia de utilización
Un solo uso.

TRÓFER CUBETA CERRADA C/T	
Ø 4.8 mm	Ø 6.5 mm
3248CC	3265CC
	

TRÓFER CUBETA ABIERTA C/T	
Ø 4.8 mm	Ø 6.5 mm
3248CA	3265CA
	

Oxtein M8

Soluciones Protésicas

Análogos

Finalidad

Aditamento destinado, por un lado, a suplir y reproducir la posición del implante en boca sobre un modelo de trabajo una vez realizada la transferencia mediante una toma de impresión, y por otro lado, a servir de modelo de conexión para la construcción en el laboratorio de la estructura de prótesis destinada a sustituir la(s) pieza(s) perdida(s).

Ø 4.8 mm	Ø 6.5 mm
42P48	42P65
	

Bases mecanizadas y UCLAS

Finalidad

Ambos aditamentos actúan como elemento directo al implante que una vez moldeado y colado sirve como estructura final del diente. La utilización de las bases mecanizadas, garantizan un óptimo ajuste con la conexión del implante evitando posibles alteraciones procedentes del colado.

Contenido

Calcinable con base mecanizada de cromo cobalto con más tornillo retentivo de clínica.

Disponible también en Plexi Glass.

Para plataforma Ø 4.8 mm:

5248CAR

5248CR

Para plataforma Ø 6.5 mm:

5265CAR

5265CR

Material

Torreta: Plexi Glass.

Base mecanizada

Cromo cobalto.

Tornillo

Titanio grado V.

Plataformas

Ø 4.8 mm y Ø 6.5 mm.

Tipo de restauración

Atornillada.

Para restaurar directo a implante.

Destornillador

Torx.

Torque de apriete tornillo

35 Ncm como máximo.

Indicaciones

Base mecanizada antirrotatoria:
indicada para coronas fijas atornilladas unitarias.

Base mecanizada rotatoria:
indicada para restauraciones fijas multiples.

Ventajas en la utilización

Mayor facilidad de acceso a la rehabilitación en los
controles clínicos frente a la rehabilitación cementada.
Mantenimiento en los controles clínicos.

Contraindicaciones de uso

En aquellos casos en los que el orificio pasante del tornillo
de clínica comprometa la estética de la rehabilitación.

Sugerencia de utilización

Evita deformaciones en las zonas de conexión
en los procesos de manipulación en el laboratorio.
La altura de la mucosa debe ser superior a la altura
de la base mecanizada del pilar.

UCLA base mecanizada cromo cobalto

PLATAFORMA Ø 4.8 mm		PLATAFORMA Ø 6.5 mm	
5248BR	5248BAR	5265BR	5265BAR
			
			

Oxtein M8

Soluciones Protésicas

Soluciones atornilladas anguladas

Finalidad

La solución BHS30, basada en una conexión llave-tornillo con capacidad de angulación de 0° a 30°, garantiza siempre la solución óptima a cada rehabilitación.

Esta tecnología aporta unas prestaciones mecánicas excepcionales, absoluta versatilidad y facilidad de uso, por lo que simplifica la labor protésica al usuario y se adapta a sus necesidades, mejorando los costes del proceso y reduciendo la posibilidad de errores.

Material

Llave Inox. 17 4PH Stainless Steel
Tornillo de Titanio grado V.
Chimeneas de WIC (Resina Calcinable)
Bases de Cromo Cobalto y Titanio grado V

Plataformas

4.8 mm

Tipo de rehabilitación

Atornillada

Destornillador

Conexión Cóncava Cuatrilobular

Torque de apriete tornillo

30 Ncm como máximo.

Contenido

Cada aditamento se comercializa por separado.

Indicaciones

Antirrotatorio:

indicado para coronas fijas atornilladas unitarias, en implantes con divergencia.

Rotatorio:

indicado para restauraciones fijas atornilladas múltiples, en implantes con divergencia.

Ventajas en la utilización

Facilita el control de la estética en la reconstrucción protésica en implantes divergentes con una importante reducción del tiempo y de los costes en materiales para su confección.

BHS30 es compatible con las técnicas de colado, Sobrecolado y mecanizado, gracias a sus bases mecanizadas de Cromo Cobalto y de Titanio.

Chimeneas disponibles en 10°, 20° y 30° de angulación

Contraindicaciones de uso

En aquellos casos en los que el orificio pasante del tornillo de clínica comprometa la estética de la rehabilitación.

























Sugerencia de utilización

El sistema está diseñado para mejorar la estética y funcionalidad de las prótesis atornilladas

Unitaria Atornillada Angulada MB

LLAVE	
IP01001	

TORNILLOS PARA PLATAFORMA Ø 4.8 mm		TORNILLOS PARA PILAR SYN	
CLÍNICA	LABORATORIO		
IP02011	IP02012	IP02013	IP02014
			

CHIMENEAS CALCINABLES											
PLATAFORMA Ø 4.8 mm						PILAR SYN					
10°	20°	30°	10°	20°	30°	10°	20°	30°	10°	20°	30°
IP07050	IP07035	IP07020	IP07051	IP07036	IP07021	IP07052	IP07037	IP07022	IP07053	IP07038	IP07023
											
											

Oxtein M8

Soluciones Protésicas

Soluciones atornilladas anguladas

PLATAFORMA Ø 4.8 mm	
BASE DE TITANIO	
IPO3016	IPO3017
	

CHIMENEA CALCINABLE PARA BASES MECANIZADAS		
BASE DE TITANIO PARA (COLADO + CEMENTADO)		
10°	20°	30°
IPO4023	IPO4022	IPO4021
		

The Perfect Match

Tu éxito también es el nuestro

Cada uno de los envases de nuestros implantes Oxein incluye no solo las indicaciones de uso que detallan la forma correcta de utilización de cada uno de ellos, sino que adicionalmente también contiene indicaciones prácticas para los pacientes que facilitarán el trabajo del clínico en el proceso de recuperación post-operatorio de sus pacientes.

Así mismo encontrará también en cada uno de ellos la carta de garantía de por vida de nuestros implantes, y por supuesto el pasaporte implantológico que podrá ofrecer a sus pacientes como certificado de trazabilidad.



Oxteiq M8

Soluciones Protésicas

Pilares tallables para cementar Pilares SYN para atornillar

Finalidad

Los pilares tallables para cementar y los pilares SYN para atornillar permiten una sincronización de ajuste óptima entre implante y pilar gracias a la mecanización del octógono en el centro de su zona cónica de 8°. La gran versatilidad que presenta el sistema, nos permite realizar distintos tipos de rehabilitación: unitarias, múltiples, atornilladas y cementadas, con la finalidad de utilizarlos como estructura final del diente.

Contenido

Todos los pilares y torretas van con su tornillo de retención.

Indicaciones para rehabilitaciones

Unitarias y múltiples atornilladas.
Unitarias y múltiples cementadas.

Ventajas en la utilización

El cono de 8° permite una soldadura en frío entre pilar e implante, garantizando la reducción de la infiltración de fluidos en el interior del implante.

Material

Pilar tallable recto y tornillo:
Titanio grado V.

Plataformas

Ø 4.8 mm y Ø 6.5 mm.

Instrumental de apriete

Destornillador Torx para: pilar SYN recto tallable y pilar SYN 3pz.
Llave especial de apriete para: pilar SYN 1pz.

Torque de apriete pilares a implante

35 Ncm como máximo.

Torque de apriete tornillo torretas SYN

15 Ncm como máximo.

Sugerencia de utilización

Para rehabilitaciones atornilladas:

Pilar SYN de una pieza: Una vez colocado con su torque de apriete y haber realizado las medidas de impresión, no se podrá extraer del implante.

En tal caso utilizar el tapón de cicatrización SYN para evitar que entren restos orgánicos en su interior.

Pilar SYN de 3 piezas: Éste otro pilar permite realizar la toma de impresión y extraer posteriormente el pilar del implante sin necesidad de repetir la toma de impresión.

Para rehabilitaciones cementadas:

Cuando el orificio de entrada del tornillo retentivo comprometa la estética de la rehabilitación, utilizar el pilar Syn recto tallable, éste actúa como elemento directo al implante.

Una vez tallada su parte superior se coloca su cofia plástica rotatoria o anti rotatoria tallándola al mismo nivel para encerar y realizar el colado.

Pilares tallables para cementar

PLATAFORMA Ø 4.8 mm			PLATAFORMA Ø 6.5 mm		
Pilar recto	Calcinable hombro recto		Pilar recto	Calcinable hombro recto	
6248	6248CR	6248CAR	6265	6265CR	6265CAR
					
					

Oxtein M8

Soluciones Protésicas

Pilares SYN para atornillar

PLATAFORMA Ø 4.8 mm		PLATAFORMA Ø 6.5 mm
1 pieza	3 piezas	3 piezas
SYN481P	SYN483P	SYN653P
		

Tapón de cicatrización SYN

PLATAFORMA Ø 4.8 mm	PLATAFORMA Ø 6.5 mm
2SYN48	2SYN65
	









Tránsfer SYN

PARA CUBETA ABIERTA	
Plataforma ø 4.8 mm	Plataforma ø 6.5 mm
32SYN48	32SYN65
	

Análogo SYN

PLATAFORMA Ø 4.8 mm	PLATAFORMA Ø 6.5 mm
42SYNR	42SYNM
	

Torreta SYN

CALCINABLE			
Plataforma Ø 4.8 mm		Plataforma Ø 6.5 mm	
5SYNCRR	5SYNCARR	5SYNCRM	5SYNCARM
			
			

LLave para pilar SYN 1PZ.

LLAVE MANUAL DE CONEXIÓN A CARRACA
Y2LLTSYN

Oxteiq M8

Soluciones Protésicas

Pilares tallables angulados

Finalidad

Actúa como elemento directo al implante. Una vez tallada su parte superior se coloca su calcinable de hombro rotatorio para encerar y realizar el colado corrigiendo la divergencia de la colocación de los implantes. A continuación, se atornilla y se cementa la corona definitiva al pilar como estructura final del diente.

Material

Pilar tallable angulado y tornillo:
Titanio grado V.

Plataformas

Ø 4.8 mm y Ø 6.5 mm.

Destornillador

Torx.

Torque de apriete tornillo

35 Ncm como máximo.

Contenido

Pilar tallable angulado más tornillo retentivo de clínica.

Indicaciones para rehabilitaciones

Unitarias, múltiples cementadas.

Permite la corrección en implantes divergentes, nivela las alturas de emergencia de las coronas en relación a los dientes adyacentes y permite una perfecta adaptación en distintos espesores de tejido blando.

Ventajas en la utilización

Facilita el control de la estética en la reconstrucción protésica en implantes divergentes.

Permite hacer la restauración en piezas unitarias o múltiples cuando el orificio de entrada del tornillo retentivo compromete la estética.

Contraindicaciones de uso

Cuando la altura desde la plataforma del implante hasta la línea oclusal es de una longitud inferior a 4.0 mm.

Sugerencia de utilización

Una vez tallada su parte superior se aconseja utilizar su calcinable de hombro rotatorio. Éste una vez asentado y posicionado, se encera y se procede a realizar el colado.

Disponibilidad de angulaciones 15° y 20°.

Pilar tallable angulado

PLATAFORMA Ø 4.8 mm			PLATAFORMA Ø 6.5 mm		
Pilar		Calcinable de hombro	Pilar		Calcinable de hombro
15°	20°		15°	20°	
724815	724820	7248CANG	726515	726520	7265CANG
					
					

Oxtein M8

Soluciones Protésicas

Pilares de bola

Finalidad

Pilar base para la reconstrucción protésica sobredentaduras implanto-muco-soportadas sobre bolas, para maxilares inferiores.

Material

Pilar y casquillo de Titanio grado V, y retención de teflón.

Plataformas

Ø 4.8 mm.

Torque de apriete

35 Ncm.

Indicaciones

Indicados en sector anterior mandibular para prótesis completas, sobre un mínimo aconsejado de cuatro pilares de bola. El casquillo metálico se ubica en la prótesis y contiene en su interior la retención de teflón.

Aditamentos complementarios no incluidos

Cazoleta titanio + Retención teflón.

Ventajas en la utilización

Permiten una angulación máxima de 25° a 30°.

Recomendaciones

No utilizar en maxilar superior.
Se recomienda la colocación mínima de 4 implantes en maxilares inferiores.

Pilar de bola

PLATAFORMA Ø 4.8 mm			LLAVE DE TORQUE
H1	H2	H3	Y28LLT
8248H1	8248H2	8248H3	
			

CÁPSULA METÁLICA	RETENCIÓN DE TEFLÓN
82RCM	82RTF
	

Notas

- Diámetro de la bola 2.30 mm
Disponibilidad de alturas 1.0 mm, 2.0 mm y 3.0 mm.
- Realizar revisiones periódicamente para el mantenimiento y la sustitución de los teflones.

Oxtein M8

Soluciones Protésicas

Pilares LOCX®

Finalidad

Sistema de anclaje supragingival de eje resiliente para sobredentaduras sobre implantes. Consta de dos elementos: uno metálico que se atornilla directo a implante y una cazoleta metálica que va colocada en la prótesis, y contiene la retención de nylon según selección.

Material

Pilar y cazoleta de Titanio grado V, retenciones de nylon.

Plataformas

Ø 4.8 mm.

Torque de apriete

35 Ncm.

Contenido

Pilar LOCX®, posicionador/tránsfer de impresión, cazoleta de titanio, espaciador, retenciones: negra, azul, rosa, transparente y roja.

Aditamentos complementarios no incluidos en los sets

Retención de color naranja y verde.

Indicaciones

El sistema de anclaje "LOCX", está diseñado para la retención en dentaduras completas / parciales en implantes situados en la mandíbula o maxilar. Se recomienda un mínimo de 2 implantes en mandíbula. Se recomienda un mínimo de 4 implantes en el maxilar superior. Las retenciones con centrador color (transparente, azul y rosa) corrigen una divergencia de 10° por pilar, a diferencia, las retenciones sin centrador (roja, naranja y verde) corrigen una divergencia de 20° por pilar. La retención de color negro se utiliza exclusivamente para el proceso del rebase en clínica/laboratorio.

Ventajas en la utilización

Mayor versatilidad en la corrección de angulaciones y durezas en las retenciones.

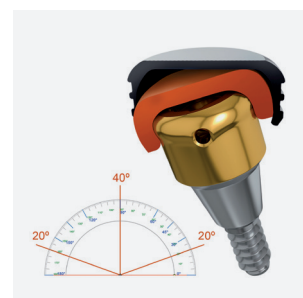
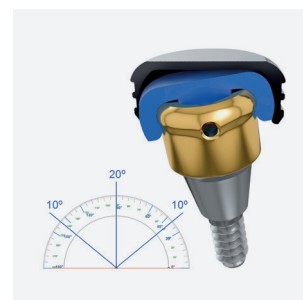

Contraindicaciones relativas de uso

En aquellos tratamientos donde se requiera una conexión rígida total.

En implantes con divergencias superiores a 20° respecto a la vertical.

Espacio protésico reducido.

Pacientes bruxistas.

Está contraindicado el uso de los aditamentos LOCX® en pacientes que presenten alergia o sean hipersensibles a los materiales en que se fabrican los mismos.

Recomendaciones

En la medida de lo posible es aconsejable dejar expuesto supragingival el pilar aprox. 1.5 mm, para evitar las presiones de las retenciones.

Se recomienda realizar la prótesis en el laboratorio para obtener un óptimo acabado de la misma.

Se debe polimerizar la resina para endurecerla y eliminar los monómeros para evitar irritaciones en la mucosa.





Notas

- Se recomienda realizar controles periódicos al paciente hasta conseguir un óptimo ajuste entre el tejido blando y la prótesis.
- Realizar revisiones periódicamente para el mantenimiento y la sustitución de las retenciones.

Oxteia M8

Soluciones Protésicas

Pilares LOCX®

PLATAFORMA Ø 4.8 mm					
	H1	H2	H3	H4	H5
4.8	9248H1	9248H2	9248H3	9248H4	9248H5
					

Retenciones LOCX®

RETENCIONES									
			Divergen hasta 10°				Divergen hasta 20°		
Set (2 Uds)	Espaciador (4 Uds.)	Cápsula metálica (4 Uds.)	Ret. Negra 0 Lbs. (4 Uds)	Ret. Azul 1.5 Lbs. (4 Uds)	Ret. Rosa 3 Lbs. (4 Uds)	Ret. Blanca 5 Lbs. (4 Uds)	Ret. Roja 1.5 Lbs. (4 Uds)	Ret. Naranja 2 Lbs. (4 Uds)	Ret. Verde 4 Lbs. (4 Uds)
9RPP2	9UE	9RCM	9ROOL	9R15S	9R30M	9R50H	9R15A	9R20A	9R40A
									

Instrumental LOCX®

LLAVE LOCX	LLAVE CARRACA	LLAVE MECÁNICA
99CT	99CR	99M
		

Aditamentos LOCX®

TRÁNSFER	ANÁLOGO
9U3	9U4
	

Oxtein M8

Soluciones CAD CAM

Scan Body

Finalidad

Aditamento utilizado como elemento de medición para transferir virtualmente la posición del implante en el modelo de trabajo o directo desde boca, y así posteriormente proceder a la elaboración de la prótesis personalizada implantosoportada vía CAD CAM. También denominado localizador o marker.

Material

Scan Body Peek.
Tornillo Titanio Grado V.

Tipo de destornillador

Torx.

Torque de apriete tornillo

10 Ncm.

Contenido

Scan body más tornillo retentivo.

Elementos complementarios no incluidos

Biblioteca digital correspondiente a la conexión.

Indicaciones

Realización de estructuras implantosoportadas directas a implante o transepiteliales. Colocación en boca para la toma de impresión intraoral en clínica, o colocación en el modelo de trabajo para escaneado de éste en laboratorio. Recomendable utilizar tantos scan bodies como implantes haya en la restauración para obtener mayor precisión y rapidez.

Ventajas en la utilización







Fácil lectura, sin necesidad de sprays.
Sistema compatible con los principales softwares cad:







- 3shape.
- Exocad.
- Dental Wings.

Sugerencia de uso

En su uso en clínica o en boca, tener en cuenta la altura de la encía, ya que podría dificultar la lectura óptima del localizador.





Scan Bodies

PLATAFORMA Ø 4.8 mm		PLATAFORMA Ø 6.5 mm	
Longitud 8.5 mm	Longitud 10 mm	Longitud 8.5 mm	Longitud 10 mm
CL48I	CL48	CL65I	CL65
			
			

SYN			
Plataforma Ø 4.8 mm		Plataforma Ø 6.5 mm	
Longitud 8.5 mm	Longitud 10 mm	Longitud 8.5 mm	Longitud 10 mm
CLS48I	CLS48	CLS65I	CLS65
			
			

Análogo para impresora 3D

IMPLANTE	
Plataforma Ø 4.8 mm	Plataforma Ø 6.5 mm
42P483D	42P653D
	

SYN	
Plataforma Ø 4.8 mm	Plataforma Ø 6.5 mm
42SYNR3D	42SYNM3D
	
	

Oxteiq M8

Soluciones CAD CAM

Interfases

Finalidad

Elemento directo al implante que una vez cementado a la corona o puente sirve como estructura final de la restauración.

Material

Interfases y tornillo:
Titanio Grado V.

Tipo de destornillador

Torx.

Torque de apriete tornillo

30 Ncm máximo.

Transepiteliales:

15 Ncm.

Contenido

Interfase más tornillo retentivo.

Indicaciones

Interfase antirrotatoria:

Indicada para coronas fijas atornilladas unitarias.

Interfase rotatoria:

Indicada para restauraciones fijas múltiples,
o sobredentaduras.

Utilizar junto al scan body y biblioteca digital correspondiente para la fabricación de la prótesis definitiva.

Ventajas en la utilización

Garantiza un ajuste óptimo a la conexión del implante.
Mejor distribución de las cargas.

Contraindicaciones de uso

En casos de espacio oclusal muy limitado.

Interfases

DIRECTO A IMPLANTE			
Plataforma Ø 4.8 mm		Plataforma Ø 6.5 mm	
CIM8SR	CIM8SAR	CIM8MR	CIM8MAR
 	 	 	 

SYN	
Plataforma Ø 4.8 mm	Plataforma Ø 6.5 mm
CISYNSR	CISYNMR
 	 

Oxtein M8 Tornillos

Tornillos M8

RETENCIÓN PRÓTESIS CLÍNICA / INTERFASES /SCAN BODY	RETENCIÓN SYN
12TR20	12TRSYN
	