

# Oxtein L35

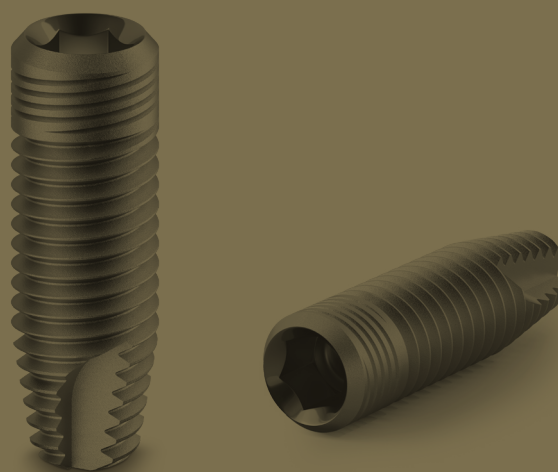

## Contenido

Implante Oxtein L35.....	134
Secuencia de fresado.....	136
Sets quirúrgicos.....	138
Instrumental.....	140
Protocolo quirúrgico.....	146
Soluciones Protésicas.....	150
Pilar de cicatrización.....	158
Tránsfer de impresión.....	160
Análogo.....	162
Bases mecanizadas y UCLAS.....	164
UCLAS de titanio.....	166
Pilares provisionales de peek.....	166
Soluciones atornilladas anguladas.....	168
Pilares tallables rectos.....	172
Pilares tallables angulados.....	174
Pilares de bola.....	176
Pilar LOCX.....	178
Pilares transepiteliales.....	182
Soluciones CAD CAM.....	188
Scan body.....	188
Interfases.....	190
Tornillos.....	192

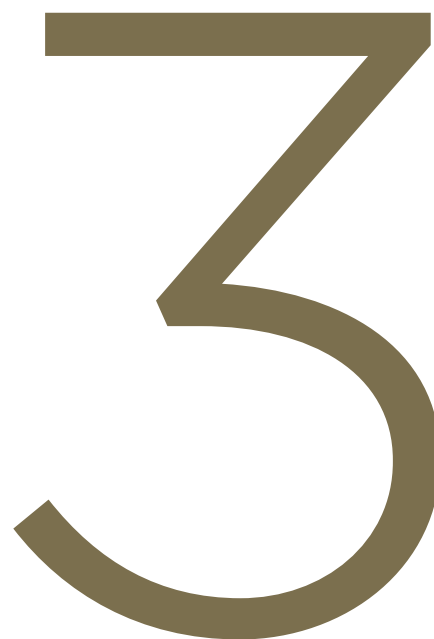

# Oxtein L35

Especialmente diseñado para obtener una óptima estabilidad primaria en huesos de baja densidad. Su perfil de rosca ha sido diseñado para simular un expansor óseo, con la finalidad de compactar el hueso en todo su perímetro. Su doble espira reduce las vueltas de inserción y minimiza el riesgo de sobrecalentamiento en el hueso.

**Titanio**

Grado V ELI-2.

**Tratamiento superficial Oxigena®**

“Surface argón system”.

**Conexión**

Hexágono interno.

**Plataformas**

Ø 3.5 mm.

**Tornillo de cierre**

Incluido y codificado por color.

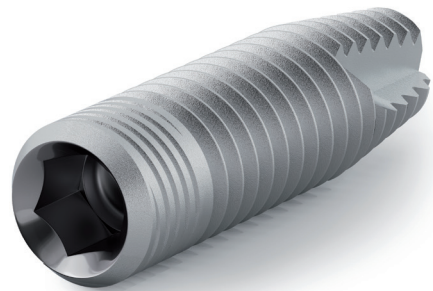

**Conexión hexagonal interna**



**Doble espira activa**

Facilidad de inserción.



**Apice radial y autorroscante con forma helicoidal**

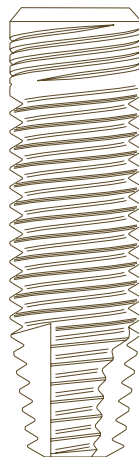

**Platform Switching**

Respeto del ancho biológico.



**Microespiras coronales**

Para obtener una mayor superficie de contacto con el hueso.



**Morfología cilíndrica**



## Transportador 3 en 1

1. Transportador.
2. Transfer de impresión para cubeta cerrada.
3. Pilar tallable o fresable para cementar o cemento-atornillar con codificación de color identificativo del diámetro del implante.



REFERENCIAS SISTEMA TRANSPORTADOR				
Ø vs H	■ Ø 3.3 mm	■ Ø 3.75 mm	■ Ø 4.25 mm	■ Ø 5.0 mm
H 6.0 mm	—	L353706T	L354206T	L355006T
H 8.5 mm	L353308T	L353708T	L354208T	L355008T
H 10.0 mm	L353310T	L353710T	L354210T	L355010T
H 11.5 mm	L353311T	L353711T	L354211T	L355011T
H 13.0 mm	L353313T	L353713T	L354213T	L355013T
H 14.5 mm	L353314T	L353714T	L354214T	—
Plataforma Conexión	Ø 3.5 mm			
				



# Oxteiq L35

## Secuencia de fresado

### Secuencia detallada paso a paso

- 1 Fresa lanceolada a 850 r.p.m.
- 2 Fresa piloto Ø 2.3 mm a 850 r.p.m.
- 3 Fresa final Ø 2.75 mm para implante de Ø 3.3 mm a 750 r.p.m. En caso de huesos con densidades D1 y D2 seguir con la fresa Ø 3.1 mm a 750 r.p.m.
- 4 Fresa final Ø 3.1 mm para implante de Ø 3.75 mm a 750 r.p.m. En caso de huesos con densidades D1 y D2 seguir con la fresa Ø 3.6 mm a 650 r.p.m.
- 5 Fresa final Ø 3.6 mm para implante de Ø 4.25 mm a 650 r.p.m. En caso de huesos con densidades D1 y D2 seguir con la fresa Ø 4.1 mm a 550 r.p.m.
- 6 Fresa intermedia Ø 4.1 mm a 550 r.p.m.
- 7 Fresa final Ø 4.4 mm para implante de Ø 5.0 mm a 450 r.p.m. En caso de huesos con densidades D1 y D2 seguir con la fresa Ø 4.8 mm a 450 r.p.m.

1	2	3	4	5	6	7	8
							
Fresa lanceolada	Fresa	Fresa	Fresa	Fresa	Fresa	Fresa	Fresa
—	Ø 2.3 mm	Ø 2.75 mm	Ø 3.1 mm	Ø 3.6 mm	Ø 4.1 mm	Ø 4.4 mm	Ø 4.8 mm
850 r.p.m	850 r.p.m	750 r.p.m	750 r.p.m	650 r.p.m	550 r.p.m	450 r.p.m	450 r.p.m

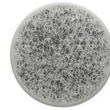
Densidad ósea			
			
D1	D2	D3	D4

### Recomendaciones importantes

Utilizar irrigación abundante.  
 No sobrepasar los 35-45 Ncm, en la inserción del implante.  
 Desinfectar, limpiar, esterilizar según protocolo y comprobar el instrumental antes de cada uso..

### Fresas para huesos duros

Se recomienda pasar el Ø de la siguiente fresa de la secuencia, para la colocación de implantes cilíndricos en huesos de densidades D1 y D2.  
 Disponibles en conexión a llave carraca dinamométrica.



# Oxteia L35

## Sets quirúrgicos

### Set plus



YUSQP - Set quirúrgico plus incluye:	
YUCRD	Llave carraca fija y dinamométrica de titanio
YULLA	Llave acodada de extremo abierto
YUMED	Medidor universal
IP2253 + YUDCRC	Mango atornillador + Atornillador 1.25 corto conexión carraca
YUDCRL	Atornillador 1.25 largo conexión carraca
YUDCA	Atornillador 1.25 conexión C/A
YUAM	Adaptador manual
YUACRL	Adaptador carraca largo
YUACAC	Adaptador C/A corto
YUACAL	Adaptador C/A largo
IP2255	Prolongador / Extensor
YUFRL	Fresa lanceolada
YNFR23L	Fresa cónica piloto larga con tope Ø 2.35 mm
YNFR27L	Fresa cónica larga con tope Ø 2.7 mm
YNFR31L	Fresa cónica larga con tope Ø 3.1 mm
YNFR35L	Fresa cónica larga con tope Ø 3.5 mm
YNFR40L	Fresa cónica larga con tope Ø 4.0 mm
YNFR45L	Fresa cónica larga con tope Ø 4.5 mm
YLFR23L	Fresa cilíndrica piloto larga con tope Ø 2.3 mm
YLFR27L	Fresa cilíndrica larga con tope Ø 2.75 mm
YLFR31L	Fresa cilíndrica larga con tope Ø 3.1 mm

YLFR36L	Fresa cilíndrica larga con tope Ø 3.6 mm
YLFR41L	Fresa cilíndrica larga con tope Ø 4.1 mm
YLFR44L	Fresa cilíndrica larga con tope Ø 4.4 mm
YLFR48L	Fresa cilíndrica larga HD Ø 4.8 mm
Y1MR35C	Macho de rosca carraca Ø 3.5 mm para M12
Y1MR40C	Macho de rosca carraca Ø 4.0 mm para M12
Y1MR45C	Macho de rosca carraca Ø 4.5 mm para M12
Y1MR50C	Macho de rosca carraca Ø 5.0 mm para M12
YNMR35	Macho de rosca carraca Ø 3.5 mm para N6
YNMR40	Macho de rosca carraca Ø 4.0 mm para N6
YNMR50	Macho de rosca carraca Ø 5.0 mm para N6
Y1DRMQC	Driver mecánico directo a implante M12 corto Ø 2.82 mm
Y1DRMLC	Driver mecánico directo a implante M12 corto Ø 3.80 mm
Y3DR33	Driver mecánico directo a implante L6 2.3 x 1.0
YEDR4150	Driver mecánico directo a implante N6 y L6 2.7x0.7
Y56DR	Driver mecánico directo a implante L35
YUTFRH60	Tope H 6 para fresas
YUTFRH85	Tope H 8.5 para fresas
YUTFRH10	Tope H 10 para fresas
YUTFRH11	Tope H 11.5 para fresas
YUTFRH13	Tope H 13 para fresas
YUTFRH14	Tope H 14.5 para fresas

## Set basic



YLSQB - Set basic L incluye:	
<b>YUAM</b>	Adaptador manual
<b>YUACRL</b>	Adaptador carraca largo
<b>YUACAC</b>	Adaptador C/A corto
<b>YUDML</b>	Atornillador fijo 1.25 largo manual
<b>IP2255</b>	Prolongador / Extensor
<b>YEDR4150</b>	Driver mecánico directo a implante N6 y L6 2.7x0.7
<b>Y56DR</b>	Driver mecánico directo a implante L35
<b>YLMP2327</b>	Medidor prof. / paralelizador Ø 2.3 mm / 2.7 mm

<b>YLMP3136</b>	Medidor prof. / paralelizador Ø 3.1 mm / 3.6 mm
<b>YUFRL</b>	Fresa lanceolada
<b>YLFR23C</b>	Fresa cilíndrica corta Ø 2.3 mm
<b>YLFR27C</b>	Fresa cilíndrica corta Ø 2.75 mm
<b>YLFR31C</b>	Fresa cilíndrica corta Ø 3.1 mm
<b>YLFR36C</b>	Fresa cilíndrica corta Ø 3.6 mm
<b>YLFR41C</b>	Fresa cilíndrica corta Ø 4.1 mm
<b>YLFR44C</b>	Fresa cilíndrica corta Ø 4.4 mm
<b>YLFR48C</b>	Fresa cilíndrica corta Ø 4.8 mm

## Importante

Longitud máxima de colocación de implante con las fresas incluidas en el set basic: 13.0 mm.

# Oxtein L35 Instrumental

## Fresa lanceolada

FRESA LANCEOLADA
L. 14.5 mm
YUFR

## Fresa corta

FRESA PILOTO CORTA CILÍNDRICA	FRESA QUIRÚRGICA CORTA CILÍNDRICA					
Ø 2.3 mm	Ø 2.75 mm	Ø 3.1 mm	Ø 3.6 mm	Ø 4.1 mm	Ø 4.4 mm	Ø 4.8 mm
YLFR23C	YLFR27C	YLFR31C	YLFR36C	YLFR41C	YLFR44C	YLFR48C
						



## Fresa larga

FRESA PILOTO LARGA CILÍNDRICA	FRESA QUIRÚRGICA LARGA CILÍNDRICA					
Ø 2.3 mm	Ø 2.75 mm	Ø 3.1 mm	Ø 3.6 mm	Ø 4.1 mm	Ø 4.4 mm	Ø 4.8 mm
YLFR23L	YLFR27L	YLFR31L	YLFR36L	YLFR41L	YLFR44L	YLFR48L
						

## Tope fresas largas

H 6.0 mm	H 8.5 mm	H 10.0 mm	H 11.5 mm	H 13.0 mm	H 14.5 mm
YUTFRH60	YUTFRH85	YUTFRH10	YUTFRH11	YUTFRH13	YUTFRH14
					

# Oxtein L35 Instrumental

## Bisturí circular de conexión contra ángulo

Ø 3.3 mm	Ø 3.5 mm	Ø 3.75 mm	Ø 4.0 mm	Ø 4.25 mm	Ø 4.5 mm	Ø 4.8 mm	Ø 5.0 mm
IP5277A	IP5286A	IP5279A	IP5280A	IP5282A	IP5285A	IP5287A	IP5283A
							

## Medidor de profundidad y pin de paralelismo

Ø 2.3 / Ø 2.75 mm	Ø 3.1 / Ø 3.6 mm
YLMP2327	YLMP3136
	

## Driver



## Prolongador de fresas



## Adaptador

MANUAL	CARRACA CORTO	CARRACA LARGO	CONTRA-ÁNGULO CORTO	CONTRA-ÁNGULO LARGO
YUAM	YUACRC	YUACRL	YUACAC	YUACAL
				

# Oxteia L35 Instrumental

## Llaves

LLAVE DE EXTREMO ABIERTO	LLAVE CARRACA DE TITANIO FIJA Y DINAMOMÉTRICA (20 A 55 Ncm.)
YULLA	YUCRD
	

## Medidor

MEDIDOR DE FRESAS E INSTRUMENTAL
YUMED

## Punta atornillador

MANUAL INTERCAMBIABLE CONEXIÓN CARRACA			MANUAL FIJO		MECÁNICO
Larga	Media	Corta	Larga	Corta	Media
YUDCRL	YUDCRM	YUDCRC	YUDML	YUDMC	YUDCA
					

---

## Juntas para instrumental 10 unidades

YUJT10



---

## Bone mill

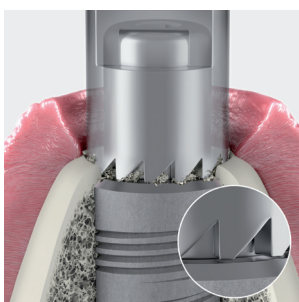

PLATAFORMA Ø 3.5 mm	
Recto	Recto y divergente
YIBM35	YIBM35AN
	

# Oxtein L35

## Protocolo quirúrgico

### Preparación de los tejidos blandos y de la zona cortical

#### 1 Con bisturí circular

Se inicia la secuencia quirúrgica con el bisturí circular correspondiente al  $\varnothing$  de implante planificado a una velocidad de giro de 350 r.p.m.

Una vez realizado el corte, se extrae el tejido blando sobrante mediante periostotomo y/o pinza.

Se recomienda el uso de una férula quirúrgica para continuar con la osteotomía.



#### 2 Con incisión de colgajo

Se inicia la incisión levantando el colgajo con la ayuda de separadores gingivales.

Se recomienda el uso de una férula quirúrgica una vez haya acceso a la cresta ósea.

En casos de encontrar crestas óseas estrechas, se aconseja regularizarla para aumentar la anchura vestibulo-lingual o palatina.

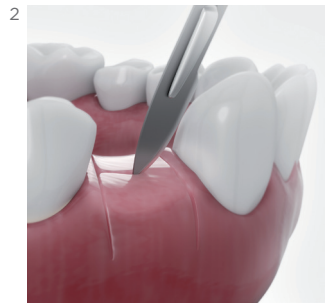

#### 3 Secuencia quirúrgica inicial con fresa lanceolada

Se inicia la secuencia con la fresa lanceolada, con una velocidad de giro de 850 r.p.m, hasta traspasar la cortical ósea centralizando el eje para las siguientes osteotomías.

Se insertará por la guía de la férula quirúrgica en caso de usarse ésta.



### Importante

Desinfectar, limpiar, esterilizar según protocolo y comprobar el instrumental antes de cada uso.

Es necesario abundante irrigación en todas las osteotomías y procesos hasta la inserción del implante.

Para una mayor seguridad se recomienda el uso de los topes de fresas.

## Preparación del lecho óseo

- 1 Después de haber finalizado la preparación de la zona gingival y cortical, se procede a realizar la osteotomía con la fresa piloto de  $\varnothing$  2.30 mm a una velocidad de giro de 850 r.p.m hasta la longitud planificada.

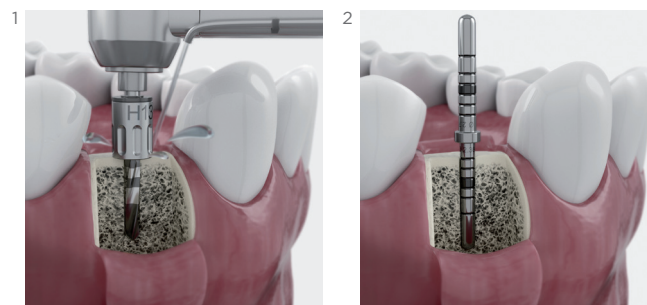

## Secuencia final

- 3 **Longitud de fresado para implante Oxtein L35  $\varnothing$  3.3 mm**  
Después de haber concluido la fase anterior, se procede a realizar la osteotomía final para el implante L35  $\varnothing$  3.3 mm, se realiza con la fresa de  $\varnothing$  2.75 mm con una velocidad de giro de 750 r.p.m profundizando hasta la longitud planificada. En caso de huesos con densidades D1 y D2 se procederá a pasar la siguiente fresa  $\varnothing$  3.1 mm a una velocidad de giro de 750 r.p.m.
- 5 **Longitud de fresado para implante Oxtein L35  $\varnothing$  3.75 mm**  
La osteotomía final para el implante L35  $\varnothing$  3.75 mm, se realiza con la fresa de  $\varnothing$  3.1 mm a una velocidad de giro de 750 r.p.m hasta la longitud planificada. En caso de huesos con densidades D1 y D2 se procederá a pasar la siguiente fresa  $\varnothing$  3.6 mm a una velocidad de giro de 650 r.p.m.
- 7 **Longitud de fresado para implante Oxtein L35  $\varnothing$  4.25 mm**  
La osteotomía final para el implante L35  $\varnothing$  4.25 mm, se realiza con la fresa de  $\varnothing$  3.6 mm a una velocidad de giro de 650 r.p.m hasta la longitud planificada. En caso de huesos con densidades D1 y D2 se procederá a pasar la siguiente fresa  $\varnothing$  4.1 mm a una velocidad de giro de 550 r.p.m.
- 10 **Longitud de fresado para implante Oxtein L35  $\varnothing$  5.0 mm**  
Después de haber concluido con la fresa  $\varnothing$  3.6 mm, pasaremos la fresa intermedia de  $\varnothing$  4.1 mm a una velocidad de giro de 550 r.p.m. La osteotomía final para el implante L35  $\varnothing$  5.0 mm, se realiza con la fresa de  $\varnothing$  4.4 mm, a una velocidad de giro de 450 r.p.m hasta la longitud planificada. En caso de huesos con densidades D1 y D2 se procederá a pasar la fresa de hueso duro  $\varnothing$  4.8 mm a una velocidad de giro de 450 r.p.m. Ver imagen 11.

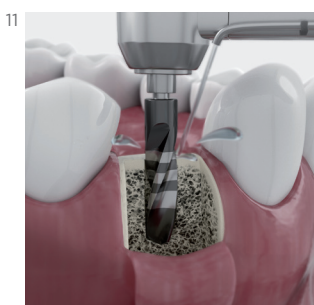
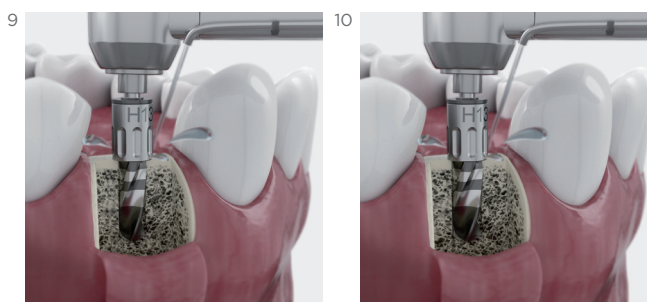
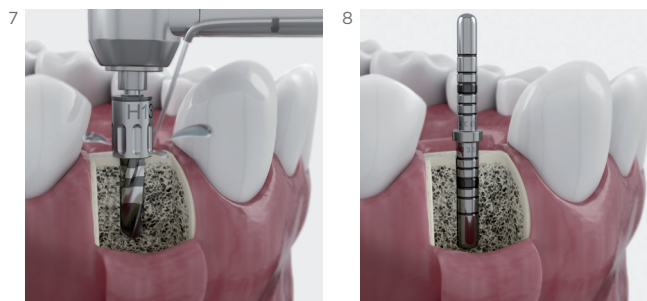
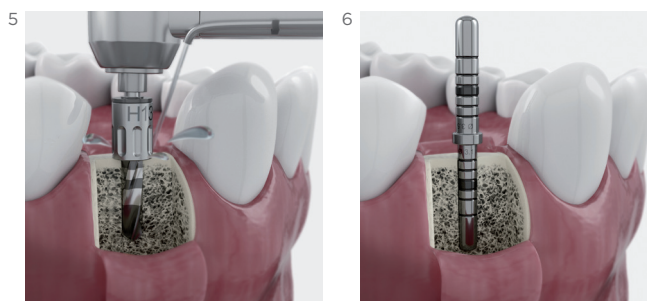
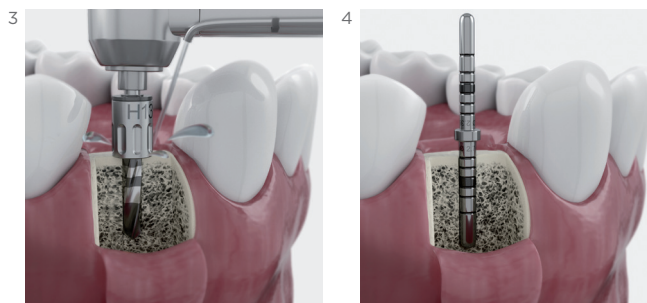

## Puntos importantes a tener en cuenta

Después de haber realizado las primeras osteotomías con las fresas correspondientes, se debe insertar el medidor de profundidad/paralelizador para comprobar la longitud de fresado y paralelismo obtenido. Ver imágenes 2, 4, 6 y 8.

# Oxtein L35

## Protocolo quirúrgico

### Proceso de inserción del implante Oxtein L35 con transportador

- 1 Abrir la caja del implante con guantes de nitrilo por la zona troquelada.
- 2 Extraiga la bandeja en la que está depositado el blíster del implante.
- 3 Posteriormente, en condiciones estériles, desprecintar el blíster por la esquina no redondeada hasta liberar el vial de plástico con el tapón de titanio que hay en su interior.
- 4 Depositar el vial en campo estéril sin tocarlo con los guantes.
- 5 Seguidamente retirar el tapón de titanio que va a presión. (No desecharlo ya que incluye el tornillo de cierre).
- 6 Extraer axialmente del interior del vial el soporte plástico dónde se encuentra el implante con su transportador.
- 7 No tocar el implante con los guantes para evitar su contaminación y sujetando firmemente el soporte plástico, acoplar los hexágonos del transportador y del adaptador con movimiento rotacional y axial hasta oír un clic.
- 8 Una vez conexionado, extraer el implante de su soporte con un ligero movimiento ascendente.
- 9 Finalmente llevar el implante a boca para iniciar su inserción.

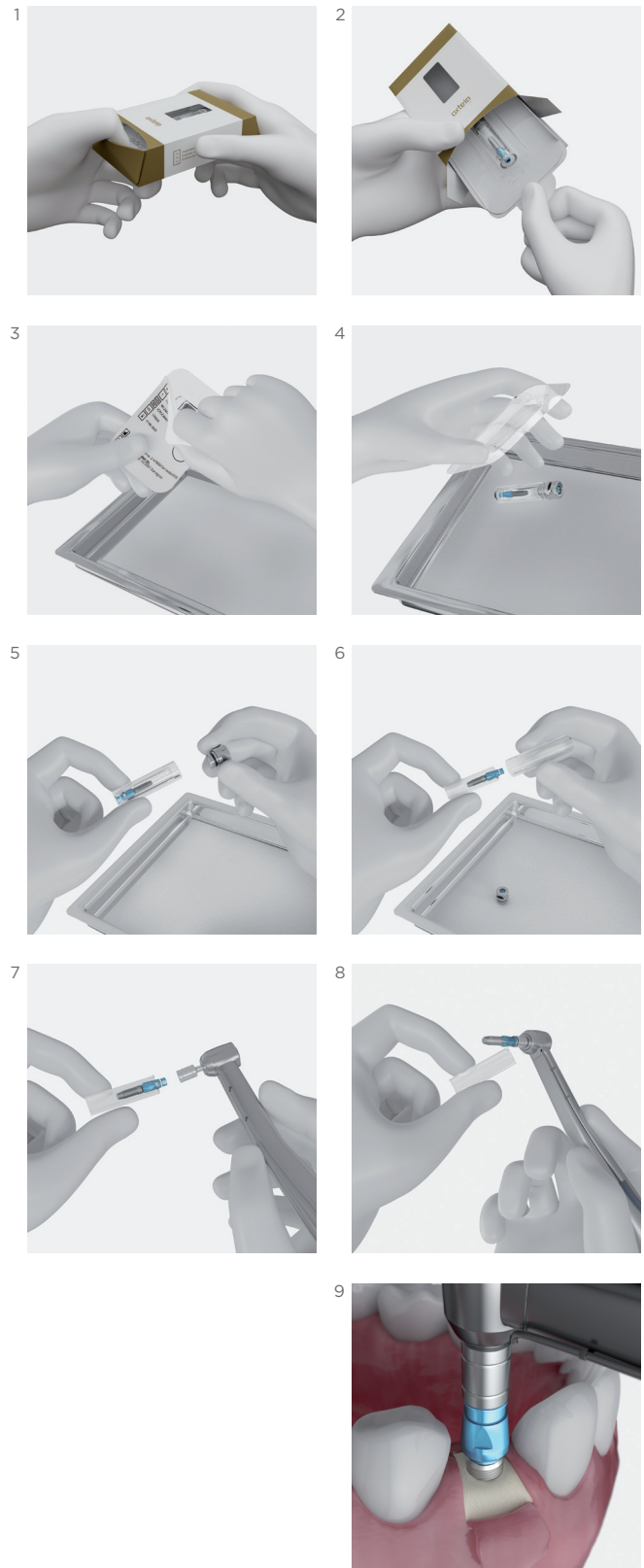

### Importante

Antes de proceder a realizar la inserción del implante, leer detenidamente las instrucciones de uso.

No sobrepasar los 45 Ncm en la inserción del implante.



## The Perfect Match

### Ponemos la información a tu alcance

La etiqueta exterior de los implantes Oxtein fue diseñada para facilitar la rápida identificación de todas las características relevantes de cada una de ellos lo que le garantiza tener el correcto conocimiento del contenido antes de proceder a abrir el envase.

The diagram shows a rectangular label for an Oxtein L35 implant. The label is divided into several sections:

- Top Section:** Contains a small image of the implant, the brand name "oxtein" and model "L35", and technical specifications: diameter "Ø 3,3" and length "L 8,5".
- Middle Section:** Contains a table of specifications, a central information box with barcodes and symbols, and manufacturer information.
- Bottom Section:** Contains the label's information in reverse (mirrored) and a small image of the implant.

Callouts on the right side of the label identify the following elements:

- Modelo:** Points to the "L35" text.
- Diámetro:** Points to the "Ø 3,3" text.
- Longitud:** Points to the "L 8,5" text.
- Código Oxtein:** Points to the central information box containing barcodes and symbols.
- Producto no esterilizable en clínica:** Points to a "STERILIZABLE" symbol with a diagonal slash.
- Producto de un solo uso:** Points to a "REUSABLE" symbol with a diagonal slash.
- Dispone de Instrucciones de uso:** Points to an "i" symbol in a box.
- Certificado por un organismo notificado:** Points to the "CE 0476" certification mark.
- Producto esterilizado:** Points to a "STERILE R" symbol.

MOD	L35
Ø	3,3
L	8,5
COD	L353308T
REF	IIPCI13308K4
LOT	1704610
EXP	01/09/2022

STEIN SRL  
Str. di Paderna, 2 47895 Domagnano (RSM)

OXTEIN IBERIA SL  
Palermo, 9 50197 Zaragoza











STERILE R

# Oxtein L35









## Soluciones Protésicas

Plataforma 3.5 mm



### Análogos

	TRANSEPITELIAL		PILAR LOCKX®	3D			
3.5	4IP35	MUU4R	MUU4AR	9U4	4IP353D	MUU4R3D (Transep)	MUU4AR3D (Transep)
		 	 			 	 



### Tránsfer de impresión

	DIRECTOS A IMPLANTE			TRANSEPITELIAL	PILAR LOCKX®	
	CC	CA		CA	CA	
3.5	3ICC	3ICA	3ICA3P	MUU3CAR	MUU3CAAR	9U3
				 	 	

### Pilares de cicatrización

		TRANSEPITELIAL
3.5	2I35H3	MUIEPLN
3.5	2I35H5	
3.5	2I35H7	
		

## Unitaria

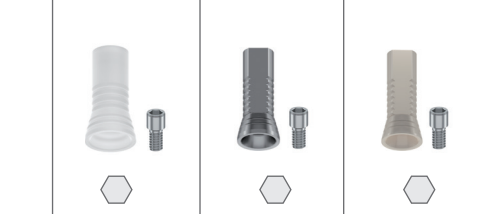
ATORNILLADA						ATORNILLADA			
UCLA			Provisional	Transeptelial		ADITAMIENTOS TRANSEPTELIALES			
Calcinable	Base mecanizada	Titanio		Recto		Calcinable	Titanio	Provisional Peek	
5I35CAR	5I35BAR	5I35STAR	PKIAR	MUIH1	4.8	MUIECAR	MUIETAR	MUIEPKAR	
				MUIH2					
				MUIH3					
				MUIH4					
									

3.5





## Unitaria Atornillada Angulada L35

LLAVE			TORNILLOS			
IP01001		3,5	IP02021 (Tor. Clínica)		IP02022 (Tor. Lab.)	

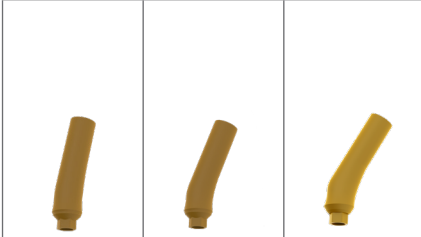

# Oxteia L35

## Soluciones Protésicas

### Unitaria Atornillada Angulada L35

CILÍNDRRO CALCINABLE			CHIMENEA CALCINABLE (SOBRECOLIDADO O COLADO + SOLDADURA)			CHIMENEA CALCINABLE (COLADO + CEMENTADO)			
10°	20°	30°	10°	20°	30°	10°	20°	30°	
3,5	IP07077	IP07075	IP07073	IP04058	IP04057	IP04056	IP04061	IP04060	IP04059
									
			Base Cromo Cobalto			Base Ti			
			IP03050			IP03048			
									

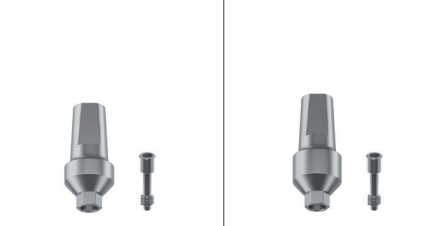
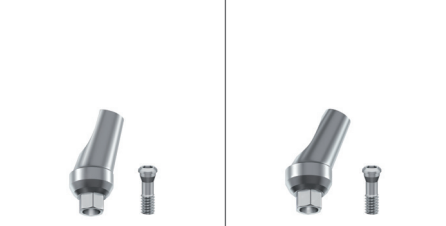
### Unitaria / Múltiple

CEMENTADA				
Pilar recto		Pilar angulado		
H2 mm	H4 mm	15°	25°	
3.5	6IH2	6IH4	7I15	7I25
				
				

Múltiple







ATORNILLADA			
UCLA			Provisional
Calcinable	Base mecanizada	Titanio	
5I35CR	5I35BR	5I35TR	PKIR
			

Múltiple Atornillada Angulada L35

LLAVE	
IP01001	

3,5

TORNILLOS			
IP02021 (Tor. Clínica)		IP02022 (Tor. Lab.)	

CILÍNDRIO CALCINABLE		
10°	20°	30°
IP07078	IP07076	IP07074
		
		

3,5

CHIMENEA CALCINABLE (SOBRECOLIDADO O COLADO + SOLDADURA)			CHIMENEA CALCINABLE (COLADO + CEMENTADO)		
10°	20°	30°	10°	20°	30°
IP04058	IP04057	IP04056	IP04061	IP04060	IP04059
					
Base Cromo Cobalto			Base TI		
IP03051			IP03049		
					

3,5

# Oxtein L35

## Soluciones Protésicas

Plataforma 3.5 mm

### Múltiple

ATORNILLADA				
Transeptelal recto				
	H1 mm	H2 mm	H3 mm	H4 mm
3.5	MUIH1	MUIH2	MUIH3	MUIH4
				

ATORNILLADA		
Transeptelal angulado		
	17°	30°
3.5	MUI17	MUI30
		

ATORNILLADA			
Aditamentos transepteliales			
	Calcinable	Titanio	Provisional Peek
4.8	MUIECR	MUIETR	MUIEPR
			

### Transeptelal

LLAVE	
IPO1001	

4.8

TORNILLOS			
IPO2003 (Tor. Clinica)		IPO2004 (Tor. Lab.)	

### Múltiple atornillada para Transepitelial L35







CILÍNDRIO CALCINABLE			CHIMENEA CALCINABLE (SOBRECOLIDADO O COLADO + SOLDADURA)			CHIMENEA CALCINABLE (COLADO + CEMENTADO)		
10°	20°	30°	10°	20°	30°	10°	20°	30°
4.8 IP07009	IP07006	IP07003	IP04010	IP04006	IP04002	IP04012	IP04008	IP04004
								
			Base Cromo Cobalto			Base TI		
			IP03008			IP03009		
								
								

### Sobredentadura

PILAR DE BOLA		RETENCIONES			
H2 mm	H4 mm	8RAM	8ROR	8RCM	8RTF
3.5 8IH2	8IH4				
					















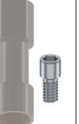
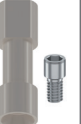



# Oxteia L35

## Soluciones Protésicas

PILAR LOCX®						
H1	H2	H3	H4	H5	H6	
3.5	9IH1	9IH2	9IH3	9IH4	9IH5	9IH6
						

RETENCIONES									
			Divergen hasta 10°				Divergen hasta 20°		
Set (2 Uds)	Espaciador (4 Uds.)	Cápsula metálica (4 Uds.)	Ret. Negra 0 Lbs. (4 Uds)	Ret. Azul 1.5 Lbs. (4 Uds)	Ret. Rosa 3 Lbs. (4 Uds)	Ret. Blanca 5 Lbs. (4 Uds)	Ret. Roja 1.5 Lbs. (4 Uds)	Ret. Naranja 2 Lbs. (4 Uds)	Ret. Verde 4 Lbs. (4 Uds)
9RPP2	9UE	9RCM	9R00L	9R15S	9R30M	9R50H	9R15A	9R20A	9R40A
									

### CAD CAM

SCAN BODY						INTERFASE				
Longitud 8.5 mm	Longitud 10 mm	Transepitelial				Directo a implante		Transepitelial		
		Longitud 8.5 mm		Longitud 10 mm						
3.5	CL35I	CL35	CLMURI	CLMUARI	CLMUR	CLMUAR	CII35R	CII35AR	CIMUR	CIMUAR
										
										



## The Perfect Match

### Tu éxito también es el nuestro

Cada uno de los envases de nuestros implantes Oxteig incluye no solo las indicaciones de uso que detallan la forma correcta de utilización de cada uno de ellos, sino que adicionalmente también contiene indicaciones prácticas para los pacientes que facilitarán el trabajo del clínico en el proceso de recuperación post-operatorio de sus pacientes.

Así mismo encontrará también en cada uno de ellos la carta de garantía de por vida de nuestros implantes, y por supuesto el pasaporte implantológico que podrá ofrecer a sus pacientes como certificado de trazabilidad.



# Oxtein L35

## Soluciones Protésicas

### Pilar de cicatrización

#### Características generales



Una vez finalizada la fase de reparación de los tejidos de sostén, debe existir una vía mucosa o túnel mucoso de conexión del implante a la estructura secundaria o prótesis. El pilar de cicatrización se encarga de generar ese túnel mucoso, y para ello es colocado roscado sobre el implante.

**Material**  
Titanio grado V.

**Destornillador**  
Hexagonal de 1.25 mm.

**Sugerencia de utilización**  
Torque máximo de apriete 10 Ncm  
Un solo uso.

#### Pilar cicatrización anatómico

PLATAFORMA Ø 3.5 mm		
H3	H5	H7
2I35H3	2I35H5	2I35H7
		

## The Perfect Match

### Conexiones precisas

Nuestras conexiones hexagonales internas paralelas, estarán pensadas para ofrecer un óptimo ajuste entre implante y aditamento protésico, tanto en rotación como en ajuste axial.

Su pequeño chaflán inicial en la zona interna de la conexión, está diseñado y pensado para evitar la infiltración de restos biológicos.

# Oxtein L35

## Soluciones Protésicas

### Tránsfer de impresión

#### Características generales

Disponibilidad para la técnica de cubeta abierta y cerrada.

Los tránsfers de impresión se suministran con su respectivo tornillo de retención: Para cubeta abierta tornillo largo. Para la cubeta cerrada tornillo corto.

#### Finalidad

Aditamento que, conexionado a la porción superior o coronal del implante en el interior de la cavidad bucal y fijado mediante un tornillo pasante de rosca, sirve para realizar la transferencia de la posición del implante en el medio biológico a un modelo de trabajo de laboratorio. Esto se consigue gracias al empleo de materiales de impresión que, colocados en una cubeta apropiada, endurecen dentro de la cavidad bucal. Una vez retirada la cubeta de la boca, unida a los tránsfers de impresión, se acoplan los análogos ayudándonos del tornillo de retención y posteriormente se realiza el vaciado en un material de escayola-yeso para obtener el modelo positivo donde quedará la réplica en la posición original que tiene el implante en boca.

#### Para cubeta cerrada

En el caso de la técnica de cubeta cerrada los tornillos de retención de los tránsfers no quedan expuestos, por lo que una vez retirada la cubeta con el material de impresión fraguado habrá que retirar los tránsfers que se han quedado en boca y reposicionarlos manualmente en su hueco de origen dentro de la cubeta cerrada.

#### Para cubeta abierta

En el caso de la técnica de cubeta abierta los tornillos de retención de los tránsfers sí quedan expuestos, por lo que una vez retirada la cubeta con el material de impresión fraguado los tránsfers quedarán atrapados en la cubeta por lo que no habrá que reposicionarlos manualmente.

**Material**  
Titanio grado V.

**Destornillador**  
Hexagonal de 1.25 mm.

**Torque máximo de apriete**  
10 Ncm.

**Sugerencia de utilización**  
Un solo uso.



## Una impresión perfecta en implantes divergentes

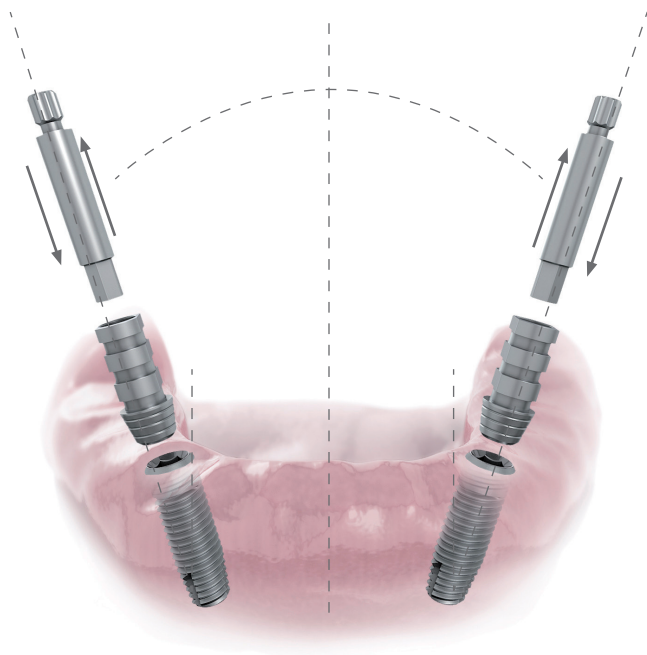

### Finalidad

En el caso de divergencia severa entre implantes o entre implantes y dientes adyacentes, es recomendable utilizar la técnica de cubeta abierta con el transfer de impresión de tres piezas con el fin de evitar deformación en la silicona en el momento de su extracción.

### Tránsfer de impresión 3 pz.

Una óptima solución para realizar la toma de impresión en implantes divergentes de conexión interna sin dañar ni forzar la silicona. Gracias a su casquillo interno removible se puede extraer el cuerpo del tránsfer de impresión adherido a la cubierta sin ningún tipo de esfuerzo.

#### TRÁNSFER 3 PIEZAS CUBETA ABIERTA C/T

3ICA3P



Tornillo

Casquillo interno  
removible

Cuerpo tránsfer  
de impresión

# Oxtein L35

## Soluciones Protésicas

### Análogo

#### Finalidad

Aditamento destinado por un lado a suplir y reproducir la posición del implante en boca sobre un modelo de trabajo una vez realizada la transferencia mediante una toma de impresión, y por otro a servir de modelo de conexión para la construcción en el laboratorio de la estructura de prótesis destinada a sustituir la(s) pieza(s) perdida(s).



### Bases mecanizadas y UCLAS

#### Finalidad

Ambos aditamentos actúan como elemento directo al implante que una vez moldeado y colado sirve como estructura final del diente.

La utilización de las bases mecanizadas, garantizan un óptimo ajuste con la conexión del implante evitando posibles alteraciones procedentes del colado.

#### Contenido

Calcinable con base mecanizada de cromo cobalto más tornillo retentivo de clínica.

Disponible también en Plexi Glass.

5I35CAR

5I35CR.

#### Material

Torreta: Plexi Glass.

#### Base mecanizada:

Cromo cobalto.

#### Tornillo

Titanio grado V.

#### Plataformas

Ø 3.5 mm.

#### Tipo de restauración

Atornillada.

Para restaurar directo a implante.

#### Destornillador

1.25 mm Hexagonal.

#### Torque de apriete tornillo

30 Ncm como máximo.

## Indicaciones

Base mecanizada antirrotatoria:  
indicada para coronas fijas atornilladas unitarias.

Base mecanizada rotatoria:  
indicada para restauraciones fijas múltiples.

## Ventajas en la utilización

Mayor facilidad de acceso a la rehabilitación en los controles clínicos frente a la rehabilitación cementada.  
Mantenimiento en los controles clínicos.

## Contraindicaciones de uso

En aquellos casos en los que el orificio pasante del tornillo de clínica comprometa la estética de la rehabilitación.

## Sugerencia de utilización

Evita deformaciones en las zonas de conexión en los procesos de manipulación en el laboratorio.  
La altura de la mucosa debe ser superior a la altura de la base mecanizada del pilar.

## UCLA base mecanizada cromo cobalto

PLATAFORMA Ø 3.5 mm	
5I35BR	5I35BAR
 	 

# Oxtein L35

## Soluciones Protésicas

### UCLAS de titanio

#### Finalidad

Actúa como elemento directo al implante.  
Una vez fresada su parte superior se encera para realizar el colado. Posteriormente se cementa al pilar y se atornilla como estructura final del diente.

#### Contenido

Pilar UCLA de titanio más tornillo retentivo de clínica.

#### Indicaciones

Antirrotatorio: Indicado para coronas fijas atornilladas unitarias.

Rotatorio: Indicado para restauraciones fijas múltiples, o sobredentaduras.

#### Ventajas en la utilización

Mayor facilidad de acceso a la rehabilitación en los controles clínicos frente a la rehabilitación cementada.

#### Material

Pilar y tornillo:  
Titanio grado V.

#### Plataformas

3.5 mm.

#### Tipo de restauración

Atornillada.  
Para restaurar directo a implante.

#### Destornillador

1.25 mm Hexagonal.

#### Torque de apriete tornillo

30 Ncm como máximo.



## Contraindicaciones de uso

En aquellos casos en los que el orificio pasante del tornillo de clínica comprometa la estética de la rehabilitación.

## Sugerencia de utilización

Evita deformaciones en las zonas de conexión en los procesos de manipulación en el laboratorio.

---

## Pilar UCLA titanio

PLATAFORMA Ø 3.5 mm	
5I35TR	5I35TAR
 	 

# Oxtein L35

## Soluciones Protésicas

### Pilares provisionales de peek

#### Finalidad

Actúan como elemento temporal directo al implante. Una vez moldeada su parte superior sirve como estructura provisional del diente.

#### Contenido

Pilar provisional de peek más tornillo retentivo de clínica.

#### Indicaciones

Pilar provisional de Peek Antirrotatorio: Indicado para coronas fijas atornilladas unitarias.

Pilar provisional de Peek Rotatorio: Indicado para restauraciones fijas múltiples.

#### Ventajas en la utilización

Los pilares provisionales nos dan a conocer si el tratamiento se ajustará a las necesidades del paciente, estableciendo un factor aproximado de la futura rehabilitación a realizar.

#### Material

Pilar: Peek.  
Tornillo: Titanio grado V.

#### Plataformas

3.5 mm.

#### Tipo de restauración

Provisional atornillada.

#### Destornillador

1.25 mm Hexagonal.

#### Torque de apriete tornillo

10 Ncm.

## Contraindicaciones de uso

En aquellos casos en los que se pueda ver comprometida la planificación de la carga/estética inmediata.

## Nota

No utilizar durante un tiempo superior a 90 días.

## Pilares provisionales de peek

PLATAFORMA Ø 3.5 mm	
PKIR	PKIAR
 	 

# Oxtein L35

## Soluciones Protésicas

### Soluciones atornilladas anguladas

#### Finalidad

La solución BHS30, basada en una conexión llave-tornillo con capacidad de angulación de 0° a 30°, garantiza siempre la solución óptima a cada rehabilitación.

Esta tecnología aporta unas prestaciones mecánicas excepcionales, absoluta versatilidad y facilidad de uso, por lo que simplifica la labor protésica al usuario y se adapta a sus necesidades, mejorando los costes del proceso y reduciendo la posibilidad de errores.

#### Material

Llave Inox. 17 4PH Stainless Steel  
Tornillo de Titanio grado V.  
Chimeneas de WIC (Resina Calcinable)  
Bases de Cromo Cobalto y Titanio grado V.

#### Plataformas

3.5 mm.

#### Tipo de rehabilitación

Atornillada

#### Destornillador

Conexión Cóncava Cuatrilobular

#### Torque de apriete tornillo

25 Ncm como máximo.

#### Contenido

Cada aditamento se comercializa por separado.

#### Indicaciones para rehabilitaciones

Antirrotatorio:

indicado para coronas fijas atornilladas unitarias, en implantes con divergencia.

Rotatorio:

indicado para restauraciones fijas atornilladas múltiples, en implantes con divergencia.

#### Ventajas en la utilización

Facilita el control de la estética en la reconstrucción protésica en implantes divergentes con una importante reducción del tiempo y de los costes en materiales para su confección.

BHS30 es compatible con las técnicas de colado, Sobrecolado y mecanizado, gracias a sus bases mecanizadas de Cromo Cobalto y de Titanio.

Chimeneas disponibles en 10°, 20° y 30° de angulación.

## Contraindicaciones de uso

En aquellos casos en los que el orificio pasante del tornillo de clínica comprometa la estética de la rehabilitación.













## Sugerencia de utilización

El sistema está diseñado para mejorar la estética y funcionalidad de las prótesis atornilladas.

## Unitaria Atornillada Angulada L35

LLAVE	
IP01001	

TORNILLOS	
CLÍNICA	LABORATORIO
IP02021	IP02022
	

PLATAFORMA Ø 3.5 mm					
10°	20°	30°	10°	20°	30°
IP07077	IP07075	IP07073	IP07078	IP07076	IP07074
					
					

# Oxtein L35

## Soluciones Protésicas

### Soluciones atornilladas anguladas

#### Unitaria Atornillada Angulada L35

PLATAFORMA Ø 3.5 mm			
BASE DE CROMO COBALTO		BASE DE TITANIO	
IPO3050	IPO3051	IPO3048	IPO3049
			
			

CHIMENEA CALCINABLE PARA BASES MECANIZADAS					
BASE DE CROMO COBALTO PARA (SOBRECOLDADO + SOLDADURA)			BASE DE TITANIO PARA (COLADO + CEMENTADO)		
10°	20°	30°	10°	20°	30°
IPO4058	IPO4057	IPO4056	IPO4061	IPO4060	IPO4059
					

## Múltiple Atornillada para Transepitelial L35

LLAVE	
IP01001	

TORNILLOS	
CLÍNICA	LABORATORIO
IP02003	IP02004
	

CILÍNDRIO CALCINABLE, DIRECTO A TRANSEPITELIAL		
10°	20°	30°
IP07009	IP07006	IP07003
		
		

PLATAFORMA Ø 4.8 mm	
BASE CROMO COBALTO	BASE DE TITANIO
IP03008	IP03009
	
	

CHIMENEA CALCINABLE (SOBRECOLDADO O COLADO + SOLDADURA)			CHIMENEA CALCINABLE (COLADO + CEMENTADO)		
10°	20°	30°	10°	20°	30°
IP04010	IP04006	IP04002	IP04012	IP04008	IP04004
					

# Oxtein L35

## Soluciones Protésicas

### Pilares tallables rectos

#### Finalidad

Actúa como elemento directo al implante.  
Una vez tallada su parte superior se encera para realizar el colado. Posteriormente se atornilla y se cementa la corona definitiva al pilar como estructura final del diente.

#### Contenido

Pilar tallable recto más tornillo retentivo de clínica.

#### Indicaciones para rehabilitaciones

Unitarias o múltiples cementadas, directas a implantes.

Óptimo para nivelar la altura de emergencia de la corona en relación a los dientes adyacentes y espesores de los tejidos blandos.

#### Ventajas en la utilización

Facilita el control de la estética de la prótesis.

Permite hacer la restauración en piezas unitarias o múltiples cuando el orificio de entrada del tornillo retentivo compromete la estética.

#### Material

Pilar tallable recto y tornillo:  
Titanio grado V.

#### Plataformas

3.5 mm.

#### Destornillador

1.25 mm Hexagonal.

#### Torque de apriete tornillo

30 Ncm como máximo.



## Contraindicaciones de uso

Cuando la altura desde la plataforma del implante hasta la línea oclusal es de una longitud inferior a 4.0 mm.

## Sugerencia de utilización

La altura de la mucosa debe ser superior a la altura del hombro del pilar.

## Nota

Se mecaniza con una cara plana en la parte superior cónica del pilar para poder posicionar la corona al cementar y guardar una línea oclusal óptima con los dientes adyacente. Disponibilidad de alturas: 2.0 mm y 4.0 mm.

## Pilar tallable

PLATAFORMA Ø 3.5 mm	
H2	H4
6IH2	6IH4
	
	

# Oxtein L35

## Soluciones Protésicas

### Pilares tallables angulados

#### Finalidad

Actúa como elemento directo al implante.  
Una vez tallada su parte superior se encera para realizar el colado corrigiendo la divergencia de la colocación de los implantes. A continuación, se atornilla y se cementa la corona definitiva al pilar como estructura final del diente.

#### Material

Pilar tallable angulado y tornillo:  
Titanio grado V.

#### Plataformas

3.5 mm.

#### Destornillador

1.25 mm Hexagonal.

#### Torque de apriete tornillo

30 Ncm como máximo.

#### Contenido

Pilar tallable angulado más tornillo retentivo de clínica.

#### Indicaciones para rehabilitaciones

Unitarias, múltiples cementadas.

Permite la corrección en implantes divergentes, nivela las alturas de emergencia de las coronas en relación a los dientes adyacentes y permite una perfecta adaptación en distintos espesores de tejido blando.

#### Ventajas en la utilización

Facilita el control de la estética en la reconstrucción protésica en implantes divergentes.

Permite hacer la restauración en piezas unitarias o múltiples cuando el orificio de entrada del tornillo retentivo compromete la estética.

## Contraindicaciones de uso

Cuando la altura desde la plataforma del implante hasta la línea oclusal es de una longitud inferior a 4.0 mm.

## Sugerencia de utilización

La altura de la mucosa debe ser superior a la altura del hombro del pilar.

Disponibilidad de angulaciones 15° y 25°.

## Pilar tallable angulado

PLATAFORMA Ø 3.5 mm	
15°	25°
7115	7125
 	 

# Oxtein L35

## Soluciones Protésicas

### Pilares de bola

#### Finalidad

Pilar base para la reconstrucción protésica sobredentaduras implanto-muco-soportadas sobre bolas, para maxilares inferiores.

#### Material

Pilar y anillo de Titanio grado V, O-ring de elastómero natural y retención de teflón.

#### Plataformas

3.5 mm.

#### Torque de apriete

35 Ncm.

#### Indicaciones

Indicados en sector anterior mandibular para prótesis completas, sobre un mínimo aconsejado de cuatro pilares de bola. El casquillo metálico se ubica en la prótesis y contiene en su interior la retención de teflón / O-ring.

#### Aditamentos complementarios no incluidos

Conjunto 1. Anillo titanio + O-ring.  
Conjunto 2. Cazoleta titanio + Retención teflón.



#### Ventajas en la utilización

Permiten una angulación máxima de 25° a 30°.

#### Recomendaciones

No utilizar en maxilar superior. Se recomienda la colocación mínima de 4 implantes en maxilares inferiores. Con el sistema O-ring dejar expuesto supragingival el pilar de bola 1.5 mm.

## Pilar de bola

PLATAFORMA Ø 3.5 mm	
H2	H4
8IH2	8IH4
	

RETENCIÓN SISTEMA O-RING		RETENCIÓN SISTEMA TEFLÓN	
Anillo metálico	O-ring	Cápsula metálica	Retención de teflón
8RAM	8ROR	8RCM	8RTF
			

## Notas

- Diámetro de la bola 2.50 mm.  
Disponibilidad de alturas: 2.0 mm y 4.0 mm.
- Realizar revisiones periódicamente para la sustitución de los teflones/O-ring.

# Oxtein L35

## Soluciones Protésicas

### Pilares LOCX®

#### Finalidad

Sistema de anclaje supragingival de eje resiliente para sobredentaduras sobre implantes. Consta de dos elementos: uno metálico que se atornilla directo a implante y una cazoleta metálica que va colocada en la prótesis, y contiene la retención de nylon según selección.

#### Material

Pilar y cazoleta de Titanio grado V, retenciones de nylon.

#### Plataformas

3.5 mm.

#### Torque de apriete

35 Ncm.

#### Contenido

Pilar LOCX®, posicionador/tránsfer de impresión, cazoleta de titanio, espaciador, retenciones: negra, azul, rosa, transparente y roja.

#### Aditamentos complementarios no incluidos en los sets

Retención de color naranja y verde.

#### Indicaciones

El sistema de anclaje "LOCX", está diseñado para la retención en dentaduras completas / parciales en implantes situados en la mandíbula o maxilar.

Se recomienda un mínimo de 2 implantes en mandíbula.

Se recomienda un mínimo de 4 implantes en el maxilar superior.

Las retenciones con centrador color (transparente, azul y rosa) corrigen una divergencia de 10° por pilar, a diferencia, las retenciones sin centrador (roja, naranja y verde) corrigen una divergencia de 20° por pilar.

La retención de color negro se utiliza exclusivamente para el proceso del rebase en clínica/laboratorio.

#### Ventajas en la utilización

Mayor versatilidad en la corrección de angulaciones y durezas en las retenciones.

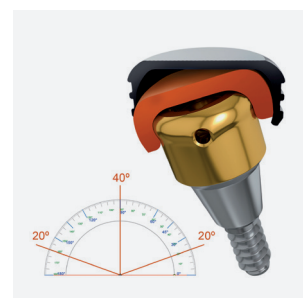
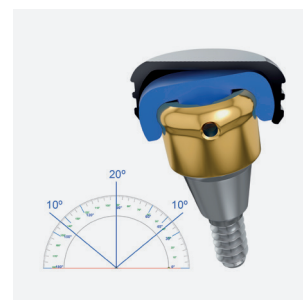

## Contraindicaciones relativas de uso

En aquellos tratamientos donde se requiera una conexión rígida total.

En implantes con divergencias superiores a 20° respecto a la vertical.

Espacio protésico reducido.

Pacientes bruxistas.

Se contraindica el uso de los aditamentos LOCX® en pacientes que presenten alergia o sean hipersensibles a los materiales en que se fabrican los mismos.

## Recomendaciones

En la medida de lo posible es aconsejable dejar expuesto supragingival el pilar aprox. 1.5 mm, para evitar las presiones de las retenciones.

Se recomienda realizar la prótesis en el laboratorio para obtener un óptimo acabado de la misma. Se debe polimerizar la resina para endurecerla y eliminar los monómeros para evitar irritaciones en la mucosa.







## Notas

- Se recomienda realizar controles periódicos al paciente hasta conseguir un óptimo ajuste entre el tejido blando y la prótesis.
- Realizar revisiones periódicamente para la sustitución de las retenciones.

# Oxtein L35

## Soluciones Protésicas

### Pilares LOCX®

PLATAFORMA Ø 3.5 mm					
H1	H2	H3	H4	H5	H6
9IH1	9IH2	9IH3	9IH4	9IH5	9IH6
					

### Retenciones LOCX®

RETENCIONES									
			Divergen hasta 10°				Divergen hasta 20°		
Set (2 Uds)	Espaciador (4 Uds.)	Cápsula metálica (4 Uds.)	Ret. Negra 0 Lbs. (4 Uds)	Ret. Azul 1.5 Lbs. (4 Uds)	Ret. Rosa 3 Lbs. (4 Uds)	Ret. Blanca 5 Lbs. (4 Uds)	Ret. Roja 1.5 Lbs. (4 Uds)	Ret. Naranja 2 Lbs. (4 Uds)	Ret. Verde 4 Lbs. (4 Uds)
9RPP2	9UE	9RCM	9R00L	9R15S	9R30M	9R50H	9R15A	9R20A	9R40A
									



---

**Instrumental LOCX®**

LLAVE LOCX	LLAVE CARRACA	LLAVE MECÁNICA
99CT	99CR	99M
 A vertical, cylindrical metal tool with a textured grip and a hexagonal base. The word "EXTREME" is printed vertically on the side.	 A vertical metal tool with a hexagonal top section, a red ring, and a hexagonal base.	 A vertical metal tool with a hexagonal top section and a hexagonal base.

---

**Aditamentos LOCX®**

TRÁNSFER	ANÁLOGO
9U3	9U4
 A vertical metal component with a wide, flat top surface and a hexagonal base.	 A vertical metal component with a hexagonal top section, a hexagonal middle section, and a hexagonal base.

# Oxtein L35

## Soluciones Protésicas

### Pilares transepiteliales

#### Finalidad

Aditamento mecanizado que, fijado directamente al implante, realiza la función principal de actuar como elemento intermedio entre el implante y la prótesis. La existencia en varias alturas, 1 mm, 2 mm, 3 mm y 4 mm en pilares rectos permiten elevar el plano de asentamiento de la prótesis cuando existe un grosor de tejido blando que no es adecuado para realizar una conexión directa a implante. Sus angulaciones de 17° y 30°, permiten la corrección de disparalelismos entre implantes o bien, entre implante y dientes adyacentes.

#### Aditamentos complementarios incluidos

Los pilares transepiteliales angulados se suministran con posicionador y tornillo de retención.

#### Indicaciones

- Indicados para rehabilitaciones unitarias y múltiples.
- Para técnicas de carga o estética inmediata.
- En los casos comprometidos donde la colocación de otros tipos de aditamentos protésicos son un alto riesgo para la estética del paciente.
- En los casos con déficit importante de la masa osea elástica mandibular, donde la colocación de implantes para otros tipos de rehabilitación supone un alto riesgo de fractura osea.
- Importante: En casos unitarios solo se pueden utilizarlos pilares transepiteliales rectos.

#### Material

Titanio grado V.

#### Materiales torretas

Provisional: Peek,  
Titanio: Titanio grado V  
Calcinable: Plexi Glass.

#### Plataformas

3.5 mm.

#### Llaves de torque

Pilares rectos: Llave transepitelial.  
Pilares angulados: 1.25 mm Hexagonal.

#### Torques de apriete

Pilares rectos:  
35 Ncm.

#### Pilares angulados

Troque de apriete tornillo:  
30 Ncm como máximo.

#### Tapones pilares de cicatrización

10 Ncm.

#### Tornillo retención definitivo

15 Ncm.

## **Ventajas en la utilización**

Sus angulaciones permiten la corrección de disparelelismos entre implantes y/o dientes adyacentes.

Solución mínimamente invasiva con restauración fija de arcada completa para la técnica del All-on-four® colocando dos transepteliales angulados en zona posterior y dos de rectos en zona anterior por arcada. Esta técnica permite rehabilitar una arcada completa con tan solo 4 implantes sin necesidad de realizar injertos óseos gracias a la inclinación de los transepteliales posteriores.

## **Contraindicaciones relativas de uso**

Estaría contraindicado en todos los casos en los que se considere mejor el uso de otro tipo de rehabilitación.

## **Recomendaciones**

Para la planificación es necesario utilizar el tr nsfer de impresi n y an logo espec ficos para el pilar transeptelial.





Para la rehabilitaci n de transepteliales unitarios, utilizar an logo, tr nsfer de impresi n y torretas antirrotatorias.

En caso de realizar una est tica inmediata, se recomienda utilizar el pilar provisional de Peek.

# Oxtein L35

## Soluciones Protésicas

### Transepitelial recto

PLATAFORMA Ø 3.5 mm			
H1	H2	H3	H4
MUIH1	MUIH2	MUIH3	MUIH4
			

### Transepitelial angulado estándar

PLATAFORMA Ø 3.5 mm	
17°	30°
MUI17	MUI30
	

**Tapón de cicatrización transepitelial**

PLANO
MUIEPLN

**Tránsfer transepitelial**

PARA CUBETA ABIERTA CON TORNILLO LARGO	
Rotatorio	Antirrotatorio (solo para pilar recto)
MUU3CAR	MUU3CAAR
 ○	 ⬡

**Análogo transepitelial**

ROTATORIO	ANTIRROTATORIO (SOLO PARA PILARES RECTO)
MUU4R	MUU4AR
 ○	 ⬡

# Oxtein L35

## Soluciones Protésicas

### Torreta transepitelial

PROVISIONAL DE PEEK		DE TITANIO		CALCINABLE	
Rotatoria con tornillo	Antirrotatoria con tornillo (solo para pilar recto)	Rotatoria con tornillo	Antirrotatoria con tornillo (solo para pilar recto)	Rotatoria con tornillo	Antirrotatoria con tornillo (solo para pilar recto)
MUIEPKR	MUIEPKAR	MUIETR	MUIETAR	MUIECR	MUIECAR
					
					

### Llave para transepitelial

MANUAL DE CONEXIÓN A CARRACA	C/A MECÁNICO
YMULLTCR	YMULLTCA
	

## The Perfect Match

### Conexiones precisas

Dado que una de nuestras principales misiones es la de pensar y ofrecer nuevas soluciones protésicas, hemos incorporado en nuestra familia de pilares transipiteliales rectos, torretas antirrotatorias para casos unitarios.

Las tenemos disponibles en los siguientes materiales:  
En Peek para restauraciones provisionales.  
En Plexi Glass, para la realización de un mejor colado.  
En Titanio para quienes deseen un inmejorable ajuste.

### Importante

Éstas solo están disponibles para pilares transipiteliales rectos.

# Oxteiq L35

## Soluciones CAD CAM

### Scan Body

#### Finalidad

Aditamento utilizado como elemento de medición para transferir virtualmente la posición del implante en el modelo de trabajo o directo desde boca, y así posteriormente proceder a la elaboración de la prótesis personalizada implantosoportada vía CAD CAM. También denominado localizador o marker.

#### Material

Scan Body Peek.  
Tornillo Titanio Grado V.

#### Tipo de destornillador

Hexagonal 1.25 mm.

#### Torque de apriete tornillo

10 Ncm.

#### Contenido

Scan body más tornillo retentivo.

#### Elementos complementarios no incluidos

Biblioteca digital correspondiente a la conexión.

#### Indicaciones

Realización de estructuras implantosoportadas directas a implante o transepiteliales. Colocación en boca para la toma de impresión intraoral en clínica, o colocación en el modelo de trabajo para escaneado de éste en laboratorio. Recomendable utilizar tantos scan bodies como implantes haya en la restauración para obtener mayor precisión y rapidez.

#### Ventajas en la utilización

Fácil lectura, sin necesidad de sprays.

Sistema compatible con los principales softwares cad:

- 3shape.
- Exocad.
- Dental Wings.









#### Sugerencia de uso

En su uso en clínica o en boca, tener en cuenta la altura de la encía, ya que podría dificultar la lectura óptima del localizador.







**Scan Bodies**

PLATAFORMA Ø 3.5 mm	
Longitud 8.5 mm	Longitud 10 mm
CL35I	CL35
	

TRANSEPITELIAL			
Longitud 8.5 mm		Longitud 10 mm	
CLMURI	CLMUARI	CLMUR	CLMUAR
			
			

**Análogo para impresora 3D**

IMPLANTE
Plataforma Ø 3.5 mm
4IP353D

TRANSEPITELIALES	
Rotatorio	Antirrotatorio
MUU4R3D	MUU4AR3D
	
	

# Oxteiq L35

## Soluciones CAD CAM

### Interfases

#### Finalidad

Elemento directo al implante que una vez cementado a la corona o puente sirve como estructura final de la restauración.

#### Material

Interfases y tornillo:  
Titanio Grado V.

#### Tipo de destornillador

Hexagonal 1.25 mm.

#### Torque de apriete tornillo

30 Ncm máximo.

#### Transepiteliales

15 Ncm.

#### Contenido

Interfase más tornillo retentivo.

#### Indicaciones

Interfase Antirrotatoria:

Indicada para coronas fijas atornilladas unitarias.

Interfase Rotatoria:

Indicada para restauraciones fijas múltiples,  
o sobredentaduras.

Utilizar junto al scan body y biblioteca digital  
correspondiente para la fabricación de la prótesis definitiva.

#### Ventajas en la utilización

Garantiza un ajuste óptimo a la conexión del implante.  
Mejor distribución de las cargas.

#### Contraindicaciones de uso

En casos de espacio oclusal muy limitado.

## Interfases

DIRECTO A IMPLANTE	
Ø 3.5 mm	
CII35R	CII35AR
 	 

TRANSEPITELIAL	
Rotatorio / múltiples	Antirrotatorio / unitario
CIMUR	CIMUAR
 	 

# Oxtein L35

## Tornillos

### Tornillo de cierre

#### Características generales

Tras la inserción de los implantes, cubiertos o parcialmente cubiertos por tejido blando, y durante la fase de reparación de los tejidos de sostén, debe existir una protección de la conexión del implante para evitar su obstrucción antes de la carga de la supraestructura o prótesis. Para ello se coloca roscado el tornillo de cierre.



### Tornillos L35

PLATAFORMA Ø 3.5 mm			TRANSEPITELIALES		
Tornillo retentivo clínica	Tornillo retentivo angulados	Tornillo laboratorio	Tornillo retentivo torretas	Tornillo laboratorio	Tornillo pilares angulados
11ETR	11ETR	11ETL	MUIETR14	MUU1TL	MUITRA
					